



SIEMENS



Washing machine

WM16W640OE

siemens-home.com/welcome

ru Стиральная машина
Инструкция по эксплуатации и установке

Register
your
product
online

Ваша новая стиральная машина

Вы приобрели стиральную машину марки Siemens.

Пожалуйста, уделите несколько минут для чтения, чтобы ознакомиться с преимуществами Вашей стиральной машины.

В целях обеспечения соответствия высоким стандартам качества марки Siemens каждая стиральная машина, выпускаемая с нашего завода, прошла тщательную проверку на предмет надежности и безупречной работы.

Дополнительную информацию о наших продуктах, принадлежностях, запчастях и сервисе Вы найдете на нашем сайте в Интернете www.siemens-home.com или получите, обратившись в один из наших центров сервисного обслуживания.

Если инструкция по эксплуатации и установке описывает различные модели, то в соответствующих местах указывается на различия.



Пользоваться стиральной машиной разрешается только после прочтения этой инструкции по эксплуатации и установке!

Правила отображения

⚠ Предупреждение!

Комбинация данного символа и сигнального слова указывает на потенциально опасную ситуацию. Несоблюдение может стать причиной тяжелых травм и даже смерти.

Внимание!

Данное сигнальное слово указывает на потенциально опасную ситуацию. Несоблюдение может нанести ущерб материальным ценностям и окружающей среде.

Указание/рекомендация

Указания по оптимальному использованию прибора/полезная информация.

1. 2. 3. / a) b) c)

Пошаговые действия отображаются посредством цифр либо букв.

■ / -

Перечисления отображаются посредством клетки либо дефиса.

Содержание

	Использование по назначению 5
	Указания по технике безопасности 6
	Электрическая безопасность 6
	Опасность травмирования 6
	Безопасность для детей 7
	Защита окружающей среды 8
	Упаковка/Отслуживший прибор 8
	Рекомендации по экономии 8
	Кратко о самом важном 9
	Знакомство с прибором 10
	Стиральная машина 10
	Панель управления 11
	Дисплей 12
	Загрузка 14
	Подготовка белья 14
	Сортировка белья 14
	Моющее средство 15
	Правильный выбор моющего средства 15
	Экономия электроэнергии и моющего средства 15
	Обзор программ 16
	Программы на переключателе программ 16
	Подкрахмаливание 22
	Крашение/Обесцвечивание 22
	Замачивание 22
	Предварительные программные установки 22
	Температура 22
	Скорость отжима 22
	Окончание через 23
	i-DosУстановки 23
	Дополнительные программные установки 24
	speedPerfect  24
	ecoPerfect  24
	Предв. стирка 24
	Вода плюс 24
	Защита от сминания 24
	Управление прибором 25
	Подготовка стиральной машины к работе 25
	Включение прибора/выбор программы 25
	Загрузка белья в барабан 26
	Дозировка и загрузка средств для стирки и ухода за бельем 26
	Изменение предварительных программных установок 26
	Выбор дополнительных программных установок 27
	Запуск программы 27
	Блокировка 27
	Дозагрузка белья 28
	Изменение программы 28
	Прерывание программы 28
	Конец программы с установкой Без отжима 28
	Конец программы 28
	Выгрузка белья/выключение прибора 28
	Программируемая система дозировки 29
	Программируемая система дозировки в контейнере 29
	Ввод в эксплуатацию/заполнение дозатора 30
	В ежедневном использовании 31
	Базовые установки 32
	Дозировка вручную 33

	Установки прибора	34
	Активирование установочного режима	34
	Изменение уровня громкости сигнала	34
	Выбор/отмена автоматического выключения прибора	34
	Включение/выключение указательного сигнала ухода за барабаном	34
	Выход из установочного режима	34
	Сенсорная техника	35
	Автоматическая дозировка	35
	Система контроля дисбаланса	35
	Аква-сенсор	35
	Чистка и техническое обслуживание	35
	Корпус машины/Панель управления	36
	Барабан	36
	Удаление накипи	36
	Кювета для моющих средств i-Dos и её корпус	36
	Засор откачивающего насоса, аварийный слив	38
	Шланг слива воды на месте подсоединения к сифону засорен	39
	Засорение фильтра в шланге для подачи воды	39
	Что делать в случае неисправности?	40
	Экстренная разблокировка	40
	Указания на дисплее	41
	Что делать в случае неисправности?	42
	Сервисная служба	44
	Параметры расхода	45
	Расход воды и электроэнергии, продолжительность программы и остаточная влажность для основных программ стирки	45
	Технические характеристики	46

	Установка и подключение	46
	Комплект поставки	46
	Указания по технике безопасности	47
	Место установки	47
	Установка на цоколе или на деревянной опоре	47
	Установка на платформе с выдвижным ящиком	48
	Встраивание прибора под столешницу или в шкаф в кухонном гарнитуре	48
	Снятие транспортировочных креплений	48
	Длина шлангов и кабеля	49
	Подача воды	49
	Слив воды	50
	Выравнивание	51
	Электрическое подключение	52
	Перед первой стиркой	53
	Транспортировка	54
	Гарантия на систему «Аква-стоп»	55



Использование по назначению

- Исключительно для использования в частном домашнем хозяйстве и в домашних условиях.
- Стиральная машина предназначена для стирки текстильных изделий, стирающихся в машине, и шерсти, стирающейся вручную в стиральном растворе.
- Для эксплуатации с использованием холодной водопроводной воды и имеющихся в продаже моющих средств и средств по уходу, пригодных для стиральных машин.
- При дозировке всех моющих, бытовых средств, средств для ухода за бельём и чистящих средств обязательно соблюдайте рекомендации изготовителя.
- Детям в возрасте старше 8 лет или лицам с ограниченными физическими, сенсорными или умственными способностями или с недостатком опыта и знаний, разрешается пользоваться стиральной машиной **под присмотром** ответственных за их безопасность лиц или **после получения соответствующих указаний** от них.
Детям запрещено выполнять работы по чистке и техническому обслуживанию без присмотра ответственных за их безопасность лиц.
- Не подпускайте детей младше 3 лет близко к стиральной машине.
- Не позволяйте домашним животным находиться вблизи стиральной машины.

Перед эксплуатацией прибора:

Прочитайте внимательно инструкцию по эксплуатации и установке, а также всю прилагаемую к стиральной машине документацию информационного содержания и действуйте в соответствии с приведёнными там указаниями.

Храните документацию для использования в будущем.

Указания по технике безопасности

Электрическая безопасность

Предупреждение **Опасно для жизни!**

Прикосновение к элементам, находящимся под напряжением, опасно для жизни.

- При извлечении вилки из розетки тяните всегда только за вилку, а не за кабель, в противном случае он может получить повреждения.
- Штепсельную вилку брать только сухими руками.

Опасность травмирования

Предупреждение **Опасность травмирования!**

- При поднятии стиральной машины за выступающие детали (напр., загрузочный люк), эти детали могут отломаться и нанести травмы. Не поднимайте стиральную машину за выступающие детали.

- Запрещено взбираться на стиральную машину – это может привести к поломке крышки и к травмам. Не становитесь на стиральную машину.
- Запрещено опираться и садиться на открытый загрузочный люк - это может привести к опрокидыванию стиральной машины и к травмам. Не опирайтесь на открытый загрузочный люк.
- Касание руками вращающегося барабана может привести к травмам рук. Не касайтесь руками вращающегося барабана. Дождитесь полной остановки барабана.

Предупреждение **Опасность ошпаривания!**

При стирке при высокой температуре соприкосновение с горячим стиральным раствором (напр., во время откачивания горячего стирального раствора в умывальник) может привести к ошпариванию. Не касайтесь руками горячего стирального раствора.

Безопасность для детей

Предупреждение

Опасно для жизни!

Играя со стиральной машиной, дети могут оказаться в опасной для жизни ситуации или получить травмы.

- Не оставляйте детей вблизи стиральной машины без присмотра!
- Детям запрещено играть со стиральной машиной.

Предупреждение

Опасно для жизни!

Дети могут закрыться в приборе и подвергнуть свою жизнь опасности.

Для выбывших из эксплуатации приборов:

- Извлеките штепсельную вилку из розетки.
- Перережьте сетевой кабель и выбросьте вместе со штепсельной вилкой.
- Сломайте замок загрузочного люка.

Предупреждение

Опасность удушья!

Дети могут во время игры завернуться в упаковку, пленку или элементы упаковки или натянуть их себе на голову и задохнуться.

Не позволяйте детям играть с упаковкой, пленкой и частями упаковки.

Предупреждение

Опасность отравления!

Средства для стирки и ухода за бельем могут при попадании вовнутрь организма приводить к отравлениям.

Храните средства для стирки и ухода за бельем в недоступном для детей месте.

Предупреждение

Раздражения глаз и кожи!

Контакт со средствами для стирки и ухода за бельем может вызывать раздражения глаз и кожи.

Храните средства для стирки и ухода за бельем в недоступном для детей месте.

Предупреждение

Опасность травмирования!

При стирке при высокой температуре стекло загрузочного люка сильно нагревается.

Не позволяйте детям касаться горячего загрузочного люка.



Защита окружающей среды

Упаковка/Отслуживший прибор



Утилизировать упаковку в соответствии с экологическими требованиями. Данный прибор имеет отметку о соответствии европейским нормам 2012/19/EU утилизации электрических и электронных приборов (waste electrical and electronic equipment - WEEE). Данные нормы определяют действующие на территории Евросоюза правила возврата и утилизации старых приборов.

Рекомендации по экономии

- Старайтесь соблюдать указания относительно максимального количества белья для соответствующей программы. Обзор программ → *Страница 16*
- Стирайте средне загрязненное белье без предварительной стирки.
- Экономия электроэнергии и моющего средства при легкой и средней степени загрязнения белья. → *Страница 15*
- Дозировка моющего средства с помощью **программируемой системы дозировки (i-Dos)** помогает экономить моющее средство и воду.
- Значения температуры, установленные на машине, соотносятся со стандартными указаниями по уходу на этикетке текстильных изделий. Температура стирки может немного отличаться от выбранной для обеспечения оптимальной комбинации экономии электроэнергии и результата стирки.
- **Указания по расходу воды и электроэнергии:** → *Страница 12*
Индикаторы показывают относительные значения расхода электроэнергии и/или воды в выбранных программах. Чем больше индикаторных лампочек горит, тем выше расход воды/электроэнергии. Вы можете сравнить значения расхода в программах с помощью выбора различных настроек и, при необходимости, остановить выбор на более экономичных настройках программы.
- **Режим энергосбережения:**
подсветка дисплея гаснет через несколько минут, кнопка ► мигает. Для включения подсветки нажмите на любую кнопку. Режим энергосбережения не активируется во время выполнения программы.
- **Автоматическое выключение:**
В случае длительного перерыва в работе прибор может быть автоматически выключен перед запуском и после окончания программы в целях экономии электроэнергии. Для включения прибора нажмите снова на кнопку главного выключателя. Включение/выключение функции → *Страница 34*
- Если белье после стирки сушится в сушильной машине, то выберите скорость отжима в соответствии с инструкцией изготовителя сушильной машины.

Кратко о самом важном

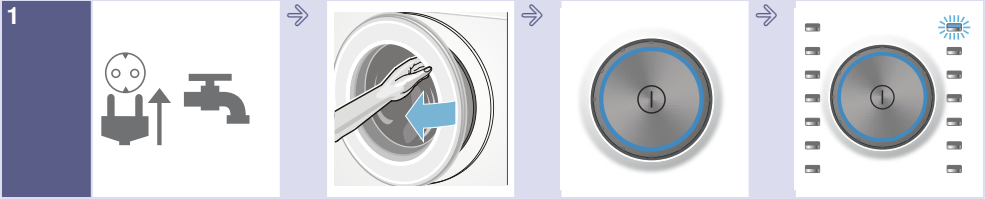

1 Вставьте штепсельную вилку в розетку. Откройте водопроводный кран.

Откройте дверцу загрузочного люка.

Для включения нажмите на кнопку ①.

Выберите программу, например, **Хлопок**.



2 Рассортируйте бельё.

Соблюдайте макс. объём загрузки (в зависимости от модели), отображаемый на дисплее.

Загрузите бельё.

Закройте дверцу загрузочного люка.



3 При необходимости измените предварительные программные установки и/или выберите дополнительные установки.

Запустите программу.

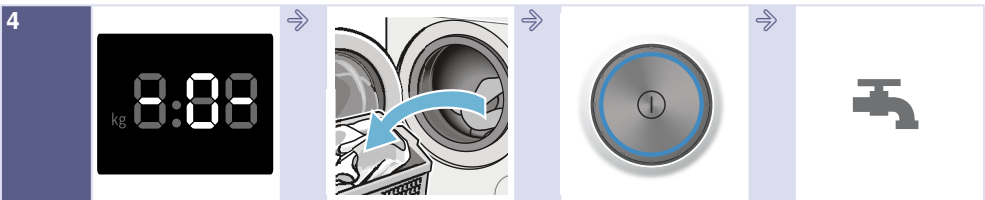

4 Окончание программы

Откройте дверцу загрузочного люка и извлеките бельё.

Для выключения нажмите на кнопку ①.

Закройте водопроводный кран (для моделей без системы «Аква-стоп»).

Знакомство с прибором

Стиральная машина

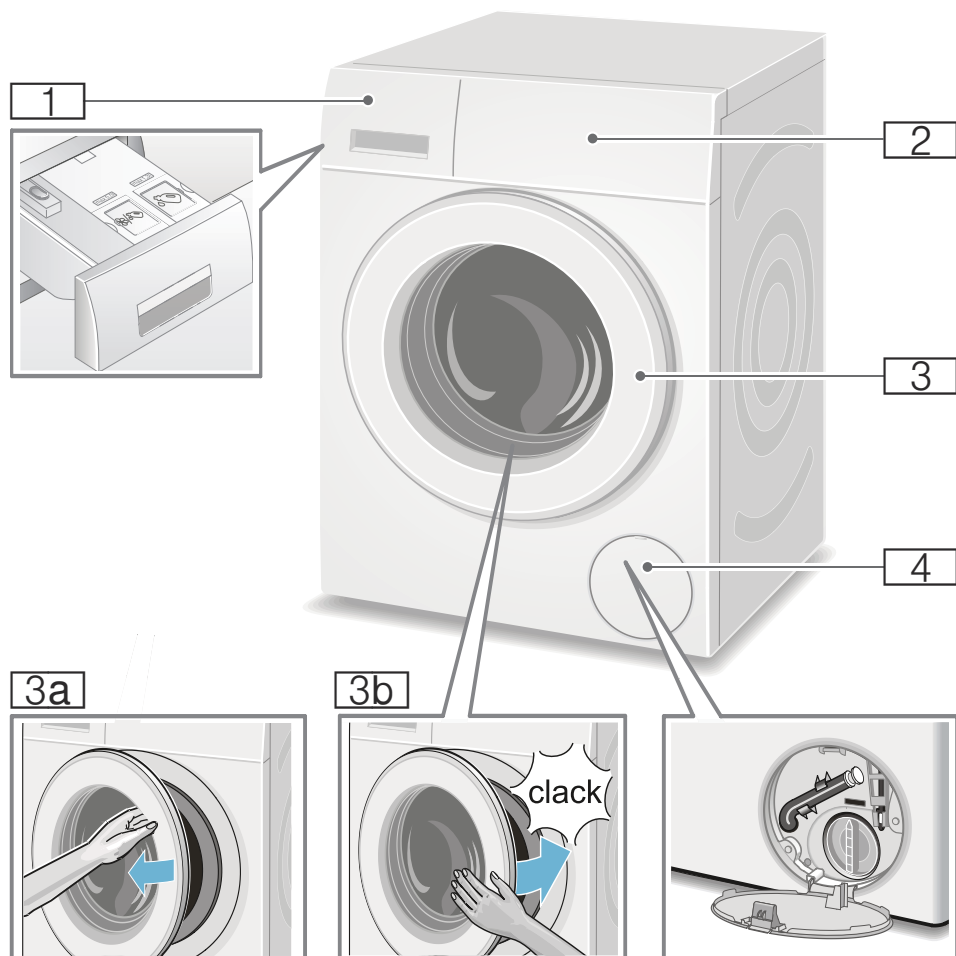

- 1** Кювета для моющих средств
→ Страница 26
- 2** Панель управления/Дисплей
- 3** Дверца загрузочного люка с ручкой
- 3a** Открыть дверцу загрузочного люка

- 3b** Закрыть дверцу загрузочного люка.
- 4** Крышка отсека для сервисного обслуживания

Панель управления

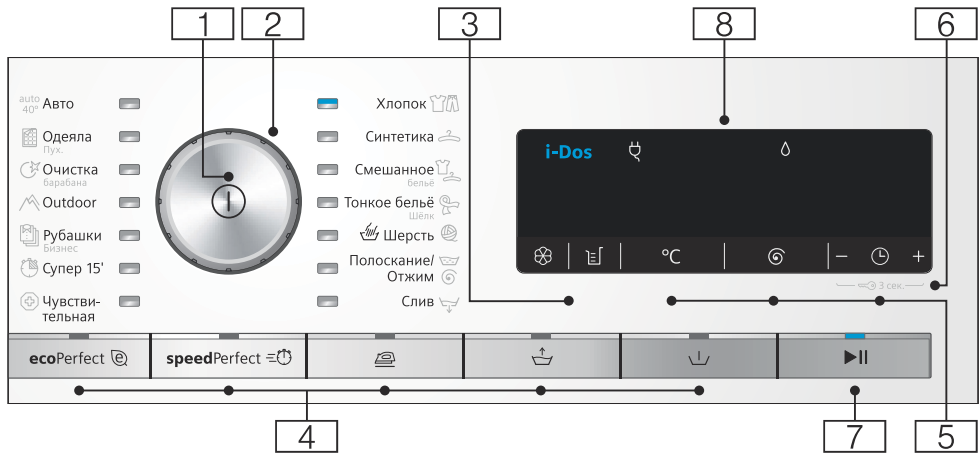

Указание: Все клавиши (кроме главного выключателя) являются высокочувствительными, для их активизации достаточно лёгкого прикосновения.

- 1** **Главный выключатель**
Для включения/выключения стиральной машины:
Нажмите кнопку .
- 2** **Программатор**
Для выбора программы:
Обзор программ → Страница 16
- 3** **i-Dos** Установки → Страница 29
- 4** **Дополнительные программные установки:** → Страница 24
 - speedPerfect
 - ecoPerfect
 - Предв. стирка ()
 - Вода плюс ()
 - Защита от сминания (
- 5** **Изменение предварительных настроек программы:**
→ Страница 22
 - Температура (°C),
 - Скорость отжима ()
 - Окончание через время (

- 6** **Блокировка** (3 сек.)
Активируйте/деактивируйте для предотвращения случайного изменения установленных функций:
Одновременно нажимайте клавиши
Окончание через () + и - в течение прим. 3 секунд .
→ Страница 27
- 7** **Клавиша для:**
 - запуска программы,
 - прерывания программы, например, для дозагрузки белья → Страница 28,
 - отмены программы → Страница 28
- 8** **Дисплей** для установок и информации. → Страница 12

Дисплей

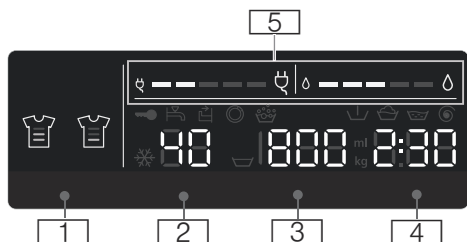

Предварительные настройки программы:

1 i-Dos Настройки















- **Моющее средство:**
 - ☰ для слабо загрязнённого белья,
 - ☷ для средне загрязнённого белья,
 - ☹ для сильно загрязнённого белья → *Страница 23*,
- **Кондиционер:**
 - ☰ для слабо загрязнённого белья,
 - ☷ для средне загрязнённого белья,
 - ☹ для очень мягкого белья → *Страница 23*,
- ☰ Автоматическая дозировка выключена,
- ☷☷☷ мигают; не достигнут минимальный уровень заполнения соответствующего резервуара, заполнить → *Страница 29*

2 Температура в °C

☼ - 90 (☼ = холодная)

- #### 3
- **Скорость отжима** об/мин,
 - ☐, 0 - 1600*;
 - * макс. скорость отжима в зависимости от выбранной программы и модели,
 - 0 = без отжима, только слив → *Страница 22*,
 - ☐ = без отжима → *Страница 22*

- #### 4
- **Окончание через (время до окончания)** например, 2:30; Продолжительность программы после выбора программы в ч:мин. (часы:минуты),
 - **Предварительный выбор времени окончания** 1-24 ч; Окончание программы после ...ч (ч=час),
 - **Доза основного средства** мл 10-200 → *Страница 32*
 - **Рекомендованная загрузка** например, кг 9*; * в зависимости от выбранной программы
- #### 5
- Указания по расходу воды и электроэнергии:** → *Страница 8*
- ☐ —————
 - Индикация расхода воды,
 - ☐ —————
 - Индикация расхода электроэнергии

Дополнительные указания	
Этап выполнения программы:	
	Предварительная стирка
	Стирка
	Полоскание
	Отжим
- 0 -	Окончание программы
	Окончание программы с установкой «Без отжима»
- P -	Пауза, например, для добавления белья
Кювета для моющих средств:	
 светится	Кювета для моющих средств выдвинута.
 мигает	После запуска программы: кювета для моющих средств не задвинута полностью.
Дверца загрузочного люка:	
 светится	Дверцу загрузочного люка можно открыть.
 мигает	После запуска программы: неправильно закрыта дверца люка.
Водопроводный кран:	
 светится	Водопроводный кран закрыт, нет давления воды.
 мигает	Слишком низкое давление воды (продолжительность программы может быть увеличена).
Блокировка для безопасности детей: → Страница 27	
 светится	Блокировка для безопасности детей активизирована
 мигает	Блокировка активизирована, программатор был переключен.
Контроль пенообразования:	
 светится	→ Страница 27
Индикация неисправности:	
E: --	→ Страница 41
Настройка сигнала:	

Дополнительные указания	
0 - 4	→ Страница 34
Автоматическое выключение прибора:	
На OFF	→ Страница 8, → Страница 34



Загрузка

Подготовка белья

Внимание!

Повреждения прибора и текстильных изделий

Посторонние предметы (напр., монеты, канцелярские скрепки, иголки, гвозди) могут привести к порче белья и повреждению деталей стиральной машины.

При подготовке белья к стирке необходимо соблюдать следующее:

- Извлеките всё из карманов.

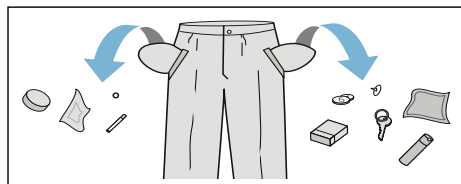

- Проследите, в частности, чтобы в карманах не осталось металлических предметов (скрепок и т.п.).
- Тонкое бельё стирайте в сетке/мешочке (чулки, бюстгалтеры с дужками и т.п.).
- Закройте замки-молнии, застегните пуговицы на белье.
- Вычистите щеткой песок из карманов и отворотов.
- Снимите крючки со штор или свяжите их в сетке/мешочке.

Сортировка белья

Сортируйте бельё в соответствии с рекомендациями по уходу и данными изготовителя на этикетках по уходу за изделиями, а также в соответствии:

- с видом ткани/волокон
- с цветом

Указание: Бельё может линять. Стирайте белое и цветное бельё раздельно. Новое цветное бельё следует стирать первый раз отдельно.

- **Загрязнение**
Стирайте вместе бельё одной степени загрязнения. Информацию о некоторых примерах степени загрязнения см.

→ Страница 15

- **лёгкая:** без предварительной стирки, при необходимости выберите установку **speedPerfect**
- **средняя**
- **сильная:** уменьшите объём загрузки и выберите программу с предварительной стиркой
- **пятна:** удаляйте/обрабатывайте пятна как можно раньше. Сначала промокните мыльным раствором/не трите. Затем постирайте бельё, выбрав соответствующую программу. Для удаления стойких/засохших пятен может потребоваться несколько стирок.

- Символы на этикетках по уходу за изделиями

Указание: Цифры в символах указывают на максимально допустимую температуру стирки.

- подходит для обычной стирки; например, с программой Хлопок
- требуется бережная стирка; например, с программой Синтетика
- требуется особо бережная стирка; например, с программой Тонкое бельё/Шёлк
- подходит для ручной стирки; например, с программой Шерсть
- не предназначено для машинной стирки.

Моющее средство

Правильный выбор моющего средства

Правильный выбор средства для стирки, температуры и обработки белья зависит от информации по уходу за изделиями. → также www.sartex.ch

На Интернет-сайте www.cleanright.eu Вы найдете большое количество дополнительной информации о бытовых средствах для стирки, ухода и очистки.

- **Универсальное моющее средство с оптическими осветлителями**
подходит для стирки стойкого к кипячению белого белья из хлопка и льна
Программа: Хлопок / Холодная - макс. 90 °C
- **Моющее средство для цветного белья без отбеливателя и оптических осветлителей**
подходит для стирки цветного белья из хлопка и льна
Программа: Хлопок / Холодная - макс. 60 °C
- **Моющее средство для цветного/деликатного белья без оптических осветлителей**
подходит для цветного белья из легких в уходе тканей, синтетики
Программа: Синтетика / Холодная - макс. 60 °C
- **Средство для стирки тонкого белья**
подходит для деликатных тонких изделий, шелка и вискозы
Программа: Тонкое белье/Шелк / Холодная - макс. 40 °C
- **Средство для стирки шерсти**
подходит для шерсти
Программа: Шерсть / Холодная - макс. 40 °C

Экономия электроэнергии и моющего средства

Вы можете уменьшить расход энергии (путем снижения температуры стирки) и количество моющего средства при стирке белья легкой и обычной степени загрязнения.

Экономия	Степень загрязнения/Указание
 <p>Сниженная температура и количество моющего средства в соответствии с рекомендованной дозировкой</p>	<p>Слабо Загрязнения и пятна не видны. Белье впитало запах тела. Пример:</p> <ul style="list-style-type: none"> ■ лёгкая летняя/спортивная одежда (после кратковременного ношения), ■ футболки, рубашки, блузки (макс. после однодневного ношения), ■ гостевое постельное белье и полотенца (после однодневного использования)
	<p>Норма Видны загрязнения и/или небольшие пятна. Пример:</p> <ul style="list-style-type: none"> ■ футболки, рубашки, блузки (после многократного ношения, с запахом пота), ■ полотенца, постельное белье (после использования до 1 недели)
	<p>сильная Видны сильные загрязнения и/или пятна. Пример: кухонные полотенца, детская одежда, рабочая одежда.</p>

Указание: При дозировании любых моющих и чистящих средств, средств для ухода обязательно соблюдайте рекомендации изготовителя.

Обзор программ

Программы на переключателе программ

Программа/Вид белья/Указания	Установки
<p>Название программы</p> <p>Краткая информация о программе и её использовании для определённых текстильных изделий.</p>	<p>макс. загрузка</p> <p>выбираемая Температура (☼ = холодная)</p> <p>выбираемая Скорость отжима ^{***}; ▽ = без отжима, 0 = без отжима, только слив</p> <p>выбираемые дополнительные программные установки</p> <p>выбираемая автоматическая дозировка для: жидкого моющего средства (∇)) кондиционера (☼)</p> <p>набирается/сбрасывается ✓, не набирается -</p>
<p>Хлопок</p> <p>Ноские текстильные изделия, стойкие к кипячению текстильные изделия из хлопка или льна</p> <p>Указания</p> <ul style="list-style-type: none"> ■ При установке ecoPerfect ☼ температура стирки ниже, чем выбранная температура. Если необходимо, чтобы раствор моющего средства достиг определённой температуры, запустите программу без выбора установки ecoPerfect ☼, при необходимости выберите более высокую температуру. ■ При установке speedPerfect ≡☼ подходит в качестве короткой программы для белья с лёгкой степенью загрязнения. 	<p>Макс. 9 кг/5* кг</p> <p>☼ – 90 °C</p> <p>▽, 0 – 1600** об/мин</p> <p>ecoPerfect ☼, speedPerfect ≡☼, Предв. стирка (∇), Вода плюс (∇), Защита от сминания (∇)</p> <p>моющее средство ✓, кондиционер ✓</p>
<p>Синтетика</p> <p>Текстильные изделия из синтетических или смешанных волокон</p>	<p>макс. 4 кг</p> <p>☼ ... 60 °C</p> <p>▽, 0 – 1200 об/мин</p> <p>ecoPerfect ☼, speedPerfect ≡☼, Предв. стирка (∇), Вода плюс (∇), Защита от сминания (∇)</p> <p>моющее средство ✓, кондиционер ✓</p>
<p>* уменьшенный объём загрузки при выборе установки speedPerfect ≡☼</p> <p>** макс. скорость отжима в зависимости от модели</p> <p>*** программа в зависимости от модели</p>	

Программа/Вид белья/Указания	Установки
Смешанное бельё смешанная загрузка хлопка и синтетики	макс. 4 кг ❄ - 40 °C ▽, 0 - 1600** об/мин ecoPerfect @, speedPerfect =⊖, Предв. стирка (⊥), Вода плюс (⊕), Защита от сминания (⊞) моющее средство ✓, кондиционер ✓
Тонкое бельё / Шёлк Для деликатного тонкого белья, например, из шёлка, сатина, синтетики или смешанных волокон (например, шёлковые блузки, шали) Указание: . Используйте пригодное для применения в стиральной машине средство для стирки тонкого белья или шёлка.	макс. 2 кг ❄ - 40 °C ▽, 0 - 800 об/мин ecoPerfect @, speedPerfect =⊖, Предв. стирка (⊥), Вода плюс (⊕), Защита от сминания (⊞) моющее средство ✓, кондиционер ✓
 Шерсть Текстильные изделия для ручной или машинной стирки из шерсти или с шерстью в составе Особенно бережная программа стирки для предотвращения усадки ткани, более продолжительные паузы во время выполнения программы (текстильные изделия лежат в стиральном растворе) Указания <ul style="list-style-type: none"> ■ Шерсть животного происхождения, напр.: ангора, альпака, лама, овечья. ■ Используйте моющее средство для шерсти, пригодное для машинной стирки. 	макс. 2 кг ❄ - 40 °C ▽, 0 - 800 об/мин - моющее средство -, кондиционер ✓
Слив воды для полоскания, например, после выбора установки ▽ («Без отжима» = без окончательного отжима)	- - - - моющее средство -, кондиционер -
* уменьшенный объём загрузки при выборе установки speedPerfect =⊖ ** макс. скорость отжима в зависимости от модели *** программа в зависимости от модели	

Программа/Вид белья/Указания	Установки
Полоскание / Отжим	-
Дополнительное полоскание/дополнительный отжим с выбираемой скоростью отжима	-
Указание: . На заводе для данной программы предварительно установлена клавиша Вода плюс (☞). Если белье нужно только отжать, деактивируйте её.	☞, 0 – 1600** об/мин
	Защита от сминания (☞)
	моющее средство –, кондиционер ✓
*** Очистка барабана	0 кг
Программа для очистки и ухода за барабаном и баком для раствора моющего средства, например, перед первой стиркой, при частой стирке с низкой температурой (40 °C и ниже) или при возникновении запаха, например, после отпуска. Индикаторная лампочка Очистка барабана мигает, если длительное время не использовалась программа стирки при 60 °C или при более высокой температуре.	80, 90 °C
	1200 об/мин
	-
	моющее средство –, кондиционер –
Указания	
■ Запустите программу без белья.	
■ Используйте универсальное моющее средство в виде порошка или моющее средство с отбеливателем. Для предотвращения пенообразования используйте только половину рекомендованного количества моющего средства. Не используйте средство для стирки шерсти или деликатного белья.	
Супер 15'	макс. 2 кг
Очень короткая программа ок. 15 минут, пригодна для легко загрязнённого белья	☞ - 40 °C
	0 – 1200 об/мин
	-
	моющее средство ✓, кондиционер ✓
*** Джинсы / Тёмное бельё	макс. 3,5 кг
Тёмные текстильные изделия из хлопка и из синтетики; Текстильные изделия стирайте, вывернув наизнанку.	☞ - 40 °C
	☞, 0 – 1200 об/мин
	ecoPerfect (Ⓢ), speedPerfect (Ⓢ),
	Предв. стирка (Ⓢ),
	Вода плюс (☞),
	Защита от сминания (☞)
	моющее средство ✓, кондиционер ✓
* уменьшенный объём загрузки при выборе установки speedPerfect (Ⓢ)	
** макс. скорость отжима в зависимости от модели	
*** программа в зависимости от модели	



Программа/Вид белья/Указания	Установки
<p>*** Чувствительная</p> <p>Прочные текстильные изделия из хлопка или льна</p> <p>Указание: . Подходит, в первую очередь, для белья с высокими требованиями к гигиене или для особенно чувствительной кожи, благодаря более длительной стирке при определенной температуре, повышенному уровню воды и более длительному полосканию.</p>	<p>Макс. 7 кг/5* кг</p> <p>✳ - 60 °C</p> <p>☒, 0 – 1600** об/мин</p> <p>ecoPerfect @, speedPerfect ≡☒,</p> <p>Предв. стирка (☒),</p> <p>Вода плюс (☒),</p> <p>Защита от сминания (☒)</p> <p>моющее средство ✓, кондиционер ✓</p>
<p>*** Микроволокно / Пропитка</p> <p>Стирка с последующей пропиткой защитной и функциональной одежды с мембранным покрытием и водонепроницаемых текстильных изделий</p> <ol style="list-style-type: none"> 1. Выберите программу. 2. Заполните специальное моющее средство для текстильных изделий из микроволокна в ячейку☒☒. 3. Нажмите клавишу ►II. Программа останавливается перед последним циклом полоскания. 4. Заполните средство для защитной пропитки (макс. 170 мл) в ячейку☒☒. 5. Нажмите клавишу ►II. Последующая обработка изделий в соответствии с рекомендациями изготовителя. <p>Указания</p> <ul style="list-style-type: none"> ■ Используйте специальные моющие средства, пригодные для машинной стирки, дозировка в соответствии с рекомендациями изготовителя: ■ Бельё нельзя обрабатывать кондиционером. ■ Перед стиркой тщательно очистите кювету для моющих средств (все ячейки) от остатков кондиционера. 	<p>макс. 1 кг</p> <p>✳ - 40 °C</p> <p>☒, 0 – 800 об/мин</p> <p>ecoPerfect @, speedPerfect ≡☒,</p> <p>Вода плюс (☒)</p> <p>моющее средство –, кондиционер –</p>
<p>*** Outdoor</p> <p>Защитная и функциональная одежда с мембранным покрытием и водонепроницаемые текстильные изделия</p> <p>Указания</p> <ul style="list-style-type: none"> ■ Используйте специальное моющее средство, пригодное для машинной стирки, дозировка в соответствии с указаниями изготовителя в ячейку☒☒. ■ Бельё нельзя обрабатывать кондиционером. ■ Перед стиркой тщательно очистите кювету для моющих средств (все ячейки) от остатков кондиционера. 	<p>макс. 2 кг</p> <p>✳ - 40 °C</p> <p>☒, 0 – 800 об/мин</p> <p>ecoPerfect @, speedPerfect ≡☒,</p> <p>Вода плюс (☒)</p> <p>моющее средство –, кондиционер –</p>
<p>* уменьшенный объём загрузки при выборе установки speedPerfect ≡☒</p> <p>** макс. скорость отжима в зависимости от модели</p> <p>*** программа в зависимости от модели</p>	

Программа/Вид белья/Указания	Установки
<p>*** Спортивная</p> <p>Текстильные изделия из микроволокна для спорта и досуга</p> <p>Указания</p> <ul style="list-style-type: none"> ■ Бельё нельзя обрабатывать кондиционером. ■ Перед стиркой тщательно очистите кювету для моющих средств (все ячейки) от остатков кондиционера. 	<p>макс. 2 кг</p> <p>✳ - 40 °C</p> <p>☑, 0 - 800 об/мин</p> <p>ecoPerfect , speedPerfect ,</p> <p>Предв. стирка () ,</p> <p>Вода плюс () ,</p> <p>Защита от сминания ()</p> <p>моющее средство -, кондиционер -</p>
<p>*** Ночная стирка</p> <p>Очень тихая программа для стирки в ночное время, пригодна для текстильных изделий из хлопка, льна, синтетики или смешанных волокон</p> <p>Указания</p> <ul style="list-style-type: none"> ■ Сигнал окончания деактивирован ■ Выбран окончательный отжим с пониженной скоростью и уменьшенное время стирки 	<p>макс. 4 кг</p> <p>✳ - 40 °C</p> <p>☑, 0 - 1200 об/мин</p> <p>ecoPerfect , speedPerfect ,</p> <p>Предв. стирка () ,</p> <p>Вода плюс () ,</p> <p>Защита от сминания ()</p> <p>моющее средство ✓, кондиционер ✓</p>
<p>*** Женское бельё</p> <p>Для деликатного стирающегося нижнего белья, например, из бархата, кружев, лайкры, шелка или сатина</p>	<p>макс. 1 кг</p> <p>✳ - 40 °C</p> <p>☑, 0 - 600 об/мин</p> <p>ecoPerfect , speedPerfect ,</p> <p>Вода плюс () ,</p> <p>Защита от сминания ()</p> <p>моющее средство -, кондиционер ✓</p>
<p>*** Одеяла Пух.</p> <p>Пригодные для стирки в стиральной машине текстильные изделия с синтетическим наполнением, подушки, стёганные одеяла или покрывала; также вещи с пуховым наполнителем</p> <p>Указание: . Большие изделия стирать отдельно. При использовании средства для стирки деликатного белья учитывать указания по уходу. Экономно дозировать моющее средство.</p>	<p>макс. 2,5 кг</p> <p>✳ - 60 °C</p> <p>☑, 0 - 1200 об/мин</p> <p>ecoPerfect , speedPerfect ,</p> <p>Вода плюс ()</p> <p>моющее средство -, кондиционер -</p>
<p>* уменьшенный объём загрузки при выборе установки speedPerfect </p> <p>** макс. скорость отжима в зависимости от модели</p> <p>*** программа в зависимости от модели</p>	

Программа/Вид белья/Указания	Установки
<p>*** Авто auto 40°</p> <p>Прочные текстильные изделия;</p> <p>Степень загрязнения и вид белья определяются автоматически, процесс стирки и программируемая дозировка регулируются.</p>	<p>макс. 6 кг</p> <p>40 °C</p> <p>☒, 1400 об/мин</p> <p>-</p> <p>моющее средство ✓, кондиционер ✓</p>
<p>*** Авто auto 30°</p> <p>Бережное обращение с бельём;</p> <p>Степень загрязнения и вид белья определяются автоматически, процесс стирки и программируемая дозировка регулируются.</p>	<p>макс. 3,5 кг</p> <p>30 °C</p> <p>☒, 1000 об/мин</p> <p>-</p> <p>моющее средство ✓, кондиционер ✓</p>
<p>*** Авто auto 60°</p> <p>Более интенсивная стирка белья;</p> <p>Степень загрязнения и вид белья определяются автоматически, процесс стирки и программируемая дозировка регулируются.</p>	<p>макс. 6 кг</p> <p>60 °C</p> <p>☒, 1400 об/мин</p> <p>-</p> <p>моющее средство ✓, кондиционер ✓</p>
<p>Рубашки / Бизнес</p> <p>Не требующие глажения рубашки/блузки из хлопка, льна, синтетики или смешанных волокон</p> <p>Указания</p> <ul style="list-style-type: none"> ■ При установке Защита от сминания (☒) рубашки/блузки отжимаются только слегка, их следует развешивать в мокром виде. —> Эффект саморазглаживания ■ Для стирки тонкого белья или рубашек/блузок из шёлка выберите программу Тонкое бельё / Шёлк. 	<p>макс. 2 кг</p> <p>☒ - 60 °C</p> <p>☒, 0 – 800 об/мин</p> <p>ecoPerfect ☒, speedPerfect ≡☒,</p> <p>Предв. стирка (☒),</p> <p>Вода плюс (☒),</p> <p>Защита от сминания (☒)</p> <p>моющее средство ✓, кондиционер ✓</p>
<p>* уменьшенный объём загрузки при выборе установки speedPerfect ≡☒</p> <p>** макс. скорость отжима в зависимости от модели</p> <p>*** программа в зависимости от модели</p>	

Подкрахмаливание

Указание: Бельё нельзя подвергать обработке кондиционером.



1. Включите прибор.
2. Выберите программу **Полоскание**.
3. Жидкое средство для крахмаления заполните вручную в соответствии с рекомендациями изготовителя в ячейку   (ячейку при необходимости прочистите).
4. Нажмите клавишу ►II.

Крашение/Обесцвечивание

Окрашивание производить только в количестве, обычном для домашних условий. Соль может разрушать нержавеющую сталь! Соблюдайте предписания изготовителя красящего средства!

Не обесцвечивайте бельё в стиральной машине!

Замачивание

1. Включите прибор.
2. Выберите программу **Хлопок 30°C**.
3. Моющее средство дозируйте с помощью i-Dos и заполняйте в ячейку   в соответствии с рекомендациями изготовителя.
4. Нажмите клавишу ►II. Запускается программа.
5. Прим. через 10 минут нажмите клавишу ►II, чтобы остановить программу.
6. После необходимого времени замачивания снова нажмите на клавишу ►II для продолжения или изменения программы.

Указания

- Загрузите бельё одного цвета.
- Дополнительного моющего средства не требуется – раствор для замачивания используется для стирки.

P+ Предварительные программные установки

Предварительные программные установки отображаются на дисплее в соответствии с выбранной программой.

Вы можете изменить предварительные установки.

Обзор всех дополнительных установок, доступных для выбора в зависимости от программы, см. → *Страница 16*.

Температура

(°C)

Перед началом и во время выполнения программы в зависимости от этапа выполнения программы можно изменить установленную температуру стирки.

Максимальная устанавливаемая температура зависит от выбранной программы.

Скорость отжима

(⊙)

Перед началом и во время выполнения программы в зависимости от этапа выполнения программы можно изменить скорость отжима (в об/мин; обороты в минуту).

Установка 0: без окончательного отжима, только слив воды. Бельё остаётся лежать влажным в барабане, например, при стирке белья, для которого не требуется отжим.

Установка ☹: без отжима = после последнего полоскания бельё остаётся лежать в воде.

Чтобы предотвратить сминание ткани, вы можете выбрать опцию «Без отжима», если бельё не будет вынута из стиральной машины сразу после окончания программы.

Для продолжения/завершения программы

Максимальная скорость зависит от выбранной программы и модели.

Окончание через



Перед запуском программы окончание программы (Время до окончания) можно задать в отложенном режиме на время макс. до 24 часов с интервалом в один час (h = час).

Для этого:

1. Выберите программу с помощью программатора. Отображается продолжительность выбранной программы, например, **2:30** (часы:минуты).
2. Нажимайте клавишу **Окончание через** столько раз, сколько нужно для появления необходимого количества часов. **Указание:** С нажатием клавиши **Окончание через +** значение установки увеличивается, а с нажатием клавиши **Окончание через -** уменьшается.
3. Нажмите клавишу ►II. Программа запускается. На дисплее отображается выбранное количество часов, например, **8ч** и выполняется его обратный отсчёт вплоть до запуска программы стирки. Затем отображается продолжительность программы.

Указание: Продолжительность программы регулируется автоматически во время её выполнения. Изменение предварительных или текущих программных установок может также привести к изменению продолжительности программы.

После запуска программы

(если **Окончание через** (Время до окончания) выбрано, а программа стирки ещё не началась) вы можете изменить количество часов след. образом:

1. Нажмите клавишу ►II.
2. Клавишей **Окончание через -** или **+** измените количество часов.
3. Нажмите клавишу ►II.

После запуска программы вы можете по желанию дозагрузить бельё или вынуть его. → *Страница 28*

i-Dos Установки

Ваша стиральная машина с программируемой системой дозировки для жидких моющих средств и кондиционера.

Дозировка моющего средства и кондиционера выполняется в большинстве программ вашей стиральной машины по умолчанию. → *Страница 16*

Предварительная установка на заводе для:

- i-Dos :
Моющее средство для белья лёгкой степени загрязнения
- i-Dos :
Кондиционер для обычно мягкого белья

i-Dos для мощного средства





Интенсивность дозировки

- Сильно: сильно загрязнённое или запятнанное бельё
- Норма: бельё средней степени загрязнения
- Слабо: легко загрязнённое бельё
- Автоматическая дозировка выключена, Дозировка вручную → *Страница 33*

Перед запуском программы стирки можно изменить установки для автоматической дозировки моющего средства. Указания к степеням загрязнения можно найти на → *Страница 15*

i-Dos для кондиционера

Интенсивность дозирования

-  Сильно: очень мягкое бельё
-  Норма: обычно мягкое бельё
-  Слабо: немного мягкое бельё
-  Автоматическая дозировка выключена

В зависимости от этапа выполнения программы, можно изменить установки для автоматической дозировки кондиционера.

Дополнительные программные установки

Обзор всех дополнительных установок, доступных для выбора в зависимости от программы, см. → *Страница 16.*

speedPerfect

Для стирки с аналогичными результатами за более короткое время, но с более высоким энергопотреблением по отношению к выбранной программе, без установки speedPerfect .

Указание: Не превышайте максимальный объём загрузки.
Обзор программ → *Страница 16*

ecoPerfect

Стирка с аналогичными результатами, но с оптимальным энергопотреблением по отношению к выбранной программе благодаря снижению температуры, без установки ecoPerfect .

Предв. стирка

()

Для стирки сильно загрязнённого белья.

Указания

- При **выбранной программируемой дозировке** моющее средство автоматически дозируется для предварительной и основной стирки.
- При выборе программы с предварительной стиркой для стирки сильно загрязнённого белья, как правило, достаточно дозировки i-Dos **средняя**.
- При **дозировке вручную** разделите моющее средство для предварительной и основной стирки. Залейте моющее средство для предварительной стирки в барабан, а моющее средство для основной стирки – в ячейку .

Вода плюс

()

Повышенный расход воды и дополнительное полоскание при особо чувствительной коже и/или в местностях с очень мягкой водой.

Защита от сминания

()

Бельё мнётся меньше благодаря специальному процессу отжима с последующим переворачиванием белья и сниженной скоростью отжима.

Указание: Остаточная влажность белья повышена.

Управление прибором

Подготовка стиральной машины к работе

Указание: Стиральная машина **должна быть надлежащим образом установлена и подключена**. Далее
→ Страница 46

1. Вставьте штепсельную вилку в розетку.
2. Откройте водопроводный кран.
3. Откройте дверцу загрузочного люка.
4. Проверьте, всё ли извлечено из барабана. При необходимости, извлеките.

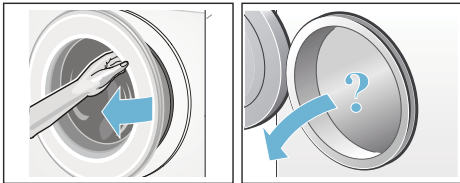

Включение прибора/выбор программы

Нажмите кнопку ①. Прибор включен.

Затем на дисплей всегда выводится предварительно установленная на заводе программа **Хлопок**.

Вы можете использовать эту программу или выбрать другую. Программатор можно поворачивать в обоих направлениях.

Указание: Если вы активировали блокировку для безопасности детей, перед установкой другой программы её следует деактивировать.
→ Страница 27

На программаторе горит индикаторная лампочка, а дисплей показывает **предварительные программные установки** для выбранной программы:

- температуру,
- скорость отжима,
- максимальный объём загрузки поочередно с продолжительностью программы,
- индикаторные лампочки для установок i-Dos, если выбрана программируемая дозировка,
- указания по расходу воды и электроэнергии.

Для изделий с **внутренним освещением барабана:**

После включения прибора, после открывания и закрывания загрузочного люка, а также после запуска программы включается подсветка барабана. Подсветка гаснет автоматически.

Загрузка белья в барабан

Предупреждение

Опасно для жизни!

Текстильные изделия, обработанные чистящими средствами, содержащими растворители, напр., средствами для выведения пятен/бензином для чистки, могут после загрузки привести к взрыву.

Такие текстильные изделия необходимо предварительно тщательно прополоскать вручную.

Указания

- Старайтесь стирать большие и маленькие текстильные изделия вместе. Изделия различной величины лучше распределяются в барабане во время отжима. Отдельные изделия могут привести к дисбалансу.
 - Соблюдайте указанный уровень максимальной загрузки. Перегрузка ухудшает результат стирки и способствует сминанию ткани.
1. Предварительно рассортированное бельё загрузите в барабан стиральной машины в разложенном виде.
 2. Проверьте, не зажато ли бельё между дверцей загрузочного люка и резиновой манжетой, и закройте дверцу загрузочного люка.

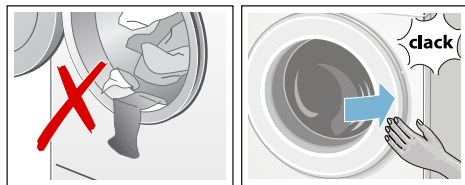

Индикаторная лампочка клавиши ► мигает, а дисплей показывает установки программы.

Дозировка и загрузка средств для стирки и ухода за бельем

Дозировка моющего средства и кондиционера выполняется в большинстве программ вашей стиральной машины по умолчанию.

Интеллектуальная дозировка установлена на заводе предварительно во всех возможных программах.

Вы можете использовать предварительные установки или изменить их. → Страница 23

В дополнение к программируемой дозировке при необходимости можно добавлять в ячейку ↗ ↘ вспомогательные средства для стирки (например, средство для пятен) вручную. → Страница 33

Для программ, в которых интеллектуальная дозировка не возможна или выполняется по желанию (в таком случае интеллектуальную дозировку следует установить на  (Выкл.)), моющее средство загружается в ячейку ↗ ↘. → Страница 33

Изменение предварительных программных установок

Вы можете использовать предварительные установки для этого цикла стирки или изменить их.

Для этого нажимайте на соответствующую клавишу до тех пор, пока на дисплее не появится требуемая установка.

Указание: Для автоматической смены установок на конечные значения нажимайте на клавишу длительное время. Чтобы изменить установки, ещё раз нажмите клавишу.

Установки активируются без подтверждения.

Указания

- Установки i-Dos сохраняются до следующего изменения, даже если стиральная машина выключается.
- Другие программные установки после выключения стиральной машины не сохраняются.

Предварительные программные установки → *Страница 22*

Выбор дополнительных программных установок

Выбрав дополнительные установки, вы можете ещё лучше приспособить процесс стирки к своей партии белья.

Установки могут подключаться или отключаться в зависимости от этапа программы.

Индикаторные лампочки клавиш светятся, если установка активизирована.

После выключения стиральной машины установки не сохраняются.

Дополнительные программные установки → *Страница 24*

Запуск программы

Нажмите клавишу ►II. Индикаторная лампочка светится и программа запускается.

На дисплее, во время программы «Время до окончания» или после начала стирки отображается продолжительность программы и символы этапа её выполнения. Дисплей

Указание: Контроль пенообразования

Если на дисплее появляется дополнительно символ ☼, значит, во время выполнения программы стирки установлено повышенное образование пены, в результате этого автоматически включаются дополнительные циклы полоскания для устранения пены.

Снизьте дозировку моющего средства для следующей стирки с аналогичным объёмом загрузки.

Если вы хотите предотвратить случайное изменение программы, включите блокировку для безопасности детей, как описано ниже.

Блокировка

(☞ 3 сек.)

Вы можете предотвратить случайное изменение установленных функций стиральной машины. С этой целью активируйте блокировку для безопасности детей.

Для **активации/деактивации** примерно на 3 секунды нажмите одновременно клавиши **Окончание через -** и **+**. На дисплее появится символ ☞.

- ☞ светится: блокировка для безопасности детей активирована.
- ☞ краткомерно мигает: блокировка для безопасности детей активирована и положение программатора изменено или клавиша нажата.

Указание: Блокировка для безопасности детей сохраняется также после отключения стиральной машины. В этом случае перед следующим выбором программы опцию блокировки для безопасности детей следует деактивировать.

Дозагрузка белья

После запуска программы вы можете при необходимости догрузить или извлечь бельё.

Для этого нажмите клавишу ►II.

Индикаторная лампочка клавиши ►II мигает и машина проверяет, возможна ли дозагрузка.

Если на дисплее:

- горят **оба** символа - P - и ☉, дозагрузка возможна.
- горит - P -, дозагрузка невозможна.

Для продолжения программы выберите клавишу ►II. Программа автоматически продолжается.

Указания

- При дозагрузке белья не оставляйте дверцу загрузочного люка открытой надолго - с белья может стечь вода.
- При высоком уровне воды, высокой температуре или во время вращения барабана загрузочный люк остаётся закрытым согласно требованиям безопасности и дозагрузка невозможна.
- Индикация загрузки не включена при дозагрузке.

Изменение программы

Если вы по ошибке запустили неверную программу, вы можете изменить программу следующим образом:

1. Нажмите клавишу ►II.
2. Выберите программу заново.
3. Нажмите клавишу ►II. Новая программа начинается сначала.

Прерывание программы

Для программ стирки при высокой температуре:

1. Нажмите клавишу ►II.
2. Для охлаждения белья: нажмите **Полоскание**.
3. Нажмите клавишу ►II.

Для программ с низкой температурой:

1. Нажмите клавишу ►II.
2. Выберите **Отжим** или **Слив**.
3. Нажмите клавишу ►II.

Конец программы с установкой Без отжима

На дисплее мигает ☹ и отображаются скорость отжима и время, оставшееся до окончания выбранной программы.

Продолжите программу:

- нажав клавишу ►II либо
- изменив скорость отжима или установив программатор на **Слив**, а затем нажав клавишу ►II.

Конец программы

На дисплее появляются 0 и ☉. Индикаторная лампочка клавиши ►II гаснет.

Выгрузка белья/выключение прибора

1. Откройте дверцу загрузочного люка и извлеките бельё.
2. Нажмите кнопку ①. Прибор выключен.
3. Закройте водопроводный кран.

Указание: Не требуется для моделей с системой «Аква-стоп».

Указания

- Не забывайте предметы белья в барабане. Во время следующей стирки они могут дать усадку или полинять.
- Извлеките посторонние предметы из барабана и резиновой манжеты – опасность появления ржавчины.
- Вытрите насухо резиновую манжету.

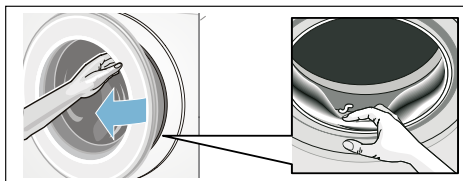

- Оставьте дверцу загрузочного люка и кювету для моющих средств открытыми, чтобы остатки воды высохли. → *Страница 35*
- Обязательно дождитесь окончания программы – прибор может быть ещё заблокированным. Затем включите прибор и дождитесь разблокировки.
- Режим экономии электроэнергии активирован, если в конце программы дисплей гаснет. Для активации нажмите любую клавишу.

i-DOS

Программируемая система дозирования

Программируемая система дозирования в контейнере

i-Dos Программируемая Система дозирования

Ваша стиральная машина с программируемой системой дозирования для жидких моющих средств и кондиционера.

Для этого кювета для моющих средств снабжена контейнерами i-Dos и .

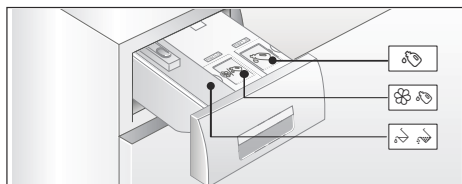

- 1 Контейнер (1,3 л) для жидкого моющего средства
- 2 Контейнер (0,5 л) для кондиционера
- 3 Ячейка для дозирования вручную → *Страница 33*

В зависимости от выбранной программы и установок, из контейнера i-Dos подаётся оптимальное количество мощного средства/кондиционера.

Ввод в эксплуатацию/ заполнение дозатора



Обратите внимание при выборе своих средств для стирки и ухода за бельём на рекомендации изготовителей. Мы рекомендуем применять жидкие и гелеобразные компактные и универсальные моющие средства, а также моющие средства для цветных тканей для стирки всех цветных текстильных изделий из хлопка и синтетики, которые можно стирать в машине.

Указания

- Используйте только самотечные жидкие продукты и гели, которые рекомендуются изготовителями для заполнения в кювету для моющих средств.
- Не смешивайте различные жидкие моющие средства. При смене жидкого моющего средства (тип, изготовитель, ...) дозатор необходимо полностью освободить от остатков прежнего средства и очистить. → *Страница 36*
- Не применяйте агрессивные и выделяющие газы средства, а также средства, содержащие растворители (например, жидкий отбеливатель).
- Не смешивайте моющее средство и кондиционер.
- Не используйте средства с истекшим сроком годности, а также сильно загустевшие продукты.
- Чтобы избежать высыхания средства, не оставляйте крышку для заполнения длительное время открытой.

Заполнение дозатора:

Дозаторы в кювете для моющих средств отмечены соответствующими крышками для заполнения:

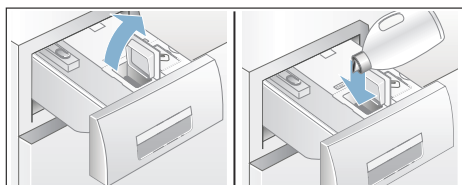

-  Универсальное стиральное средство
-  Кондиционер

1. Откройте кювету для моющих средств.
2. Откройте крышку для заполнения.
3. Загрузите моющее средство/ кондиционер. Не заполняйте выше отметки **max**.



4. Закройте крышку для заполнения.
5. Медленно задвиньте кювету для моющих средств до конца.

На полностью задвинутую кювету для моющих средств при включенном приборе указывает следующее:

- Соответствующая индикация светится при выбранной программируемой дозировке i-Dos  или i-Dos .
- Индикаторная лампочка мигает один раз и затем выключается, если интеллектуальная дозировка не выбрана.
- Символ  на дисплее гаснет.

В ежедневном использовании

Световые индикаторы на дисплее:

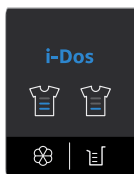





- Индикатор **светится**, если выбрана программируемая дозировка для контейнера.
- Индикатор **мигает**, если уровень заполнения дозатора при выбранной интеллектуальной дозировке ниже минимального значения.

Включение/выключение программируемой дозировки и регулирование интенсивности дозировки:



Интеллектуальная дозировка моющего средства и кондиционера установлена на заводе предварительно во всех возможных программах.

Обзор программ → *Страница 16*

Интенсивность дозировки моющего средства  установлена предварительно на Слабо (легко загрязнённое бельё) и для кондиционера  на Норма (обычно мягкое бельё) и может быть индивидуально изменена в зависимости от программы. → *Страница 23*

В дополнение к программируемой дозировке при необходимости можно добавлять в ячейку   вспомогательные средства для стирки (например, средство для пятен).

→ *Страница 33*

Указание: Выбор (Вкл./Выкл.) и соответствующая выбранная интенсивность дозировки i-Dos  и i-Dos  сохраняются в соответствующей программе до следующего изменения, даже если машина выключается.

Добавление мощного средства/ кондиционера:

Мигание соответствующего светового индикатора при выбранной программируемой дозировке свидетельствует о том, что минимальный уровень заполнения не достигнут. Содержимого достаточно ещё для прим. 3 стирок.

Моющее средство или кондиционер того же вида можно долить в любое время. При смене продукта или изготовителя мы рекомендуем дозатор предварительно промыть.

→ *Страница 36*

При необходимости отрегулируйте базисное дозируемое количество.

Базовые установки

Базисное дозируемое количество в соответствии с:

- **Для моющих средств** – рекомендации изготовителя для обычной степени загрязнения белья и соответствующей степени жёсткости воды.
- **Для кондиционера** – рекомендации изготовителя для белья из тканей средней мягкости.

Сведения об этом содержит этикетка упаковки средства для стирки или кондиционера, за информацией вы можете обратиться также непосредственно к изготовителю.

Для определения жёсткости воды воспользуйтесь индикаторной полоской или обратитесь за информацией в свою организацию водоснабжения.

Жёсткость моей воды:



Здесь приведён пример для дозирования моющего средства на этикетке упаковки:

Степень за грязнения → Жёсткость воды ↓	Жёсткость воды			
	Лёгкая	Обычная	Сильная	Очень сильная
Мягкая/ средняя	55 мл	75 мл	120 мл	160 мл
Жёсткая/очень жёсткая	75 мл	95 мл	150 мл	180 мл

На заводе установлено базисное дозируемое количество для определённого региона (например, для

моющего средства – 75 мл, для кондиционера – 36 мл). Пожалуйста, установите базисное дозируемое количество для вашего моющего средства в соответствии с жёсткостью воды и кондиционером для соблюдения оптимального качества стирки и полоскания.



Указания

- Для более концентрированных моющих средств базисное дозируемое количество следует снизить.
- В случае неоднократного появления сильного пенообразования во время стирки следует проверить установку для базисного дозируемого количества и интенсивность дозирования. Следует учесть, что некоторые жидкие моющие средства склонны к сильному пенообразованию. Если выполнена правильная установка для базисного дозируемого количества и интенсивности дозирования, рекомендуется использовать другое жидкое моющее средство.

Изменение базисного дозируемого количества:

1. Нажимайте соответствующую i-Dos клавишу (⌂ или ⌘) в течение прим. 3 секунд. На дисплее появляется предварительно установленное базисное дозируемое количество.
 2. Установите требуемое базисное дозируемое количество нажатием клавиш **Окончание через -** или **+**.
 3. Установка активируется без подтверждения. Теперь вы можете немного подождать или нажать любую клавишу (кроме i-Dos клавиш), чтобы вернуть исходные параметры.
- Указание:** Установки сохраняются до следующего изменения, даже если стиральная машина выключается.

Дозировка вручную

Для программ, в которых интеллектуальная дозировка не возможна или выполняется по желанию (в таком случае интеллектуальную дозировку следует установить на  (Выкл.)), средство загружается в ячейку  .

Кроме того, здесь можно дополнительно к интеллектуальной дозировке добавлять вспомогательные средства, например, средство для смягчения воды, отбеливатель или соль для выведения пятен.

Предупреждение

Раздражения глаз и кожи!

Из кюветы для моющих средств при открывании во время работы стиральной машины может брызгать средство для стирки и ухода. Открывайте кювету осторожно. В случае контакта со средством для стирки/ухода за бельём, тщательно промойте глаза или кожу. При случайном проглатывании обратитесь за помощью к врачу.

Внимание!

Повреждение прибора

Моющие средства и средства для предварительной обработки белья (например, пятновыводители, спреи для предварительной стирки и т.д.) в случае контакта могут повредить поверхности стиральной машины. Избегайте контакта данных средств с поверхностями стиральной машины. При необходимости немедленно вытрите остатки распрыснённого средства/капли влажной тряпкой.



Указания

- При дозировке всех моющих/вспомогательных и чистящих средств необходимо соблюдать указания производителя.
- При дозировке мощного средства вручную не загружайте дополнительно моющее средство с помощью интеллектуальной дозировки (установите интеллектуальную дозировку на  (Выкл.)); это предотвращает передозировку и пенообразование
- Разводите густые кондиционеры и ополаскиватели водой, это поможет предотвратить засорение.

Дозировка и добавление мощного средства:

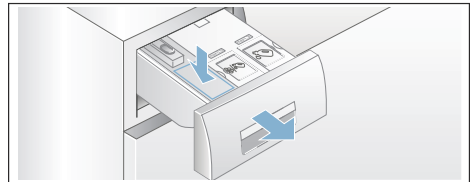
1. Выдвиньте кювету для моющих средств.



2. Дозируйте средство в ячейках   в соответствии с:
 - степенью загрязнения,
 - жёсткостью воды (информацию предоставит ваша организация водоснабжения),
 - количеством белья,
 - указаниями изготовителя.
3. Закройте кювету для моющих средств.

Установки прибора

Можно изменить следующие установки:

- уровень громкости сигналов клавиш и указательных сигналов (например, после окончания программы) и/или
- выбор/отмена выбора функции автоматического выключения прибора и/или → *Страница 8*
- включение/выключение указательного сигнала ухода за барабаном (в зависимости от модели). Далее → *Страница 16*

Для изменения настроек следует предварительно активировать установочный режим.



Активирование установочного режима

1. Нажмите кнопку . Прибор включен и отображается программа **Хлопок** в положении 1.
2. Нажмите клавишу **Температура** и одновременно поверните программатор вправо в положение 2. Отпустите клавишу. Установочный режим активирован и на дисплее отображается предварительно установленная громкость сигналов сообщений.

Теперь вы можете изменять установки:

Изменение уровня громкости сигнала

Клавишей **Окончание** через **+** или **-** вы можете регулировать

- в положении 2 программатора: громкость сигналов сообщений
- в положении 3 программатора: громкость сигналов клавиш.



- 0 = выкл.,
- 1 = тихо,
- 2 = средне,
- 3 = громко,
- 4 = очень громко

Завершите установочный режим или:

Выбор/отмена автоматического выключения прибора

Клавишей **Окончание** через **+** или **-** выберите функцию автоматического выключения (On) или отмените выбор (OFF) в положении 4 программатора.

Завершение установочного режима или:

Включение/выключение указательного сигнала ухода за барабаном

в зависимости от модели

Клавишей **Окончание** через **+** или **-** включите (On) или выключите (OFF) в положении 5 программатора указательный сигнал **Очистка барабана**.

Выход из установочного режима

Для выхода из установочного режима и записи установок нажмите кнопку .

Прибор выключен. Выбранные установки будут действительны при следующем включении.



Сенсорная техника

Автоматическая дозировка

В зависимости от вида текстильных изделий и загрузки автоматическая дозировка в каждой программе устанавливает оптимальное соответствие между потреблением воды и продолжительностью программы.

Система контроля дисбаланса

Автоматическая система контроля дисбаланса распознает дисбаланс и пытается равномерно распределить бельё в машине путём многократного запуска отжима.

Из-за соображений безопасности в случае весьма неблагоприятного распределения белья в машине скорость отжима снижается или отжим белья вообще не производится.

Указание: Загрузите в барабан крупные и мелкие предметы белья.
→ Страница 26, → Страница 42

Аква-сенсор

в зависимости от модели

Аква-сенсор проверяет во время полоскания степень помутнения воды (причиной помутнения служат грязь и остатки моющего средства). В зависимости от помутнения воды определяются продолжительность и количество циклов полоскания.



Чистка и техническое обслуживание



Предупреждение

Опасность для жизни!

В случае прикосновения к элементам, находящимся под напряжением, существует опасность удара электрическим током.

Выключите прибор и извлеките вилку из розетки.



Предупреждение

Опасность отравления!!

Использование средств для чистки, в состав которых входят растворители, например, промывочный бензин, может привести к образованию ядовитых паров.

Не используйте средства для чистки, в состав которых входят растворители.

Внимание!

Повреждение прибора

Использование средств для чистки, в состав которых входят растворители, например, промывочный бензин, может привести к повреждению поверхностей и деталей машины.

Не используйте средства для чистки, в состав которых входят растворители.

Меры по предотвращению образования биопленки и неприятного запаха

Указания

- Следите за надлежащей вентиляцией в месте установки стиральной машины.
- Когда машина не используется, держите дверцу загрузочного люка и кювету для моющих средств приоткрытыми.
- Время от времени промывайте машину с помощью программы **Хлопок 60 °C** и с использованием универсального стирального порошка.

Корпус машины/Панель управления

- Протирайте корпус и панель управления мягкой влажной тряпкой.
- Немедленно удалите остатки моющего средства.
- Очистка под струей воды запрещается.

Барaban

Используйте чистящие средства без хлора. Не используйте для очистки металлическую губку.

При наличии запаха в стиральной машине или для очистки барабана запустите программу

Очистка барабана 90 °C без белья. Для этого используйте универсальное моющее средство в виде порошка.

Удаление накипи

При правильной дозировке моющего средства удаление накипи не требуется. В противном случае необходимо действовать в соответствии с рекомендациями изготовителя средства для удаления накипи. Соответствующие средства для удаления накипи можно приобрести через нашу страницу в Интернете или сервисную службу. → Страница 44

Кювета для мощных средств i-Dos и её корпус

1. Освободите дозатор от моющего средства:

В дозаторы встроены сливные отверстия со съёмными пробками спереди. Для опорожнения дозатора снимите сначала ручку кюветы, как изображено на рисунке:

- а) Откройте кювету для мощных средств.

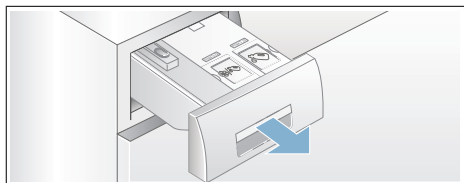

- б) Фиксирующий рычаг (А) на спинке ручки кюветы (снизу посередине) потяните слегка к себе и одновременно снимите освободившуюся из фиксации ручку кюветы (В) движением вверх.

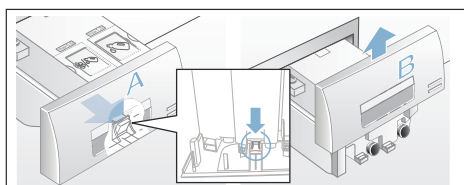

- с) Для опорожнения дозаторов осторожно снимите соответствующие запорные пробки и слейте содержимое в подходящую ёмкость.

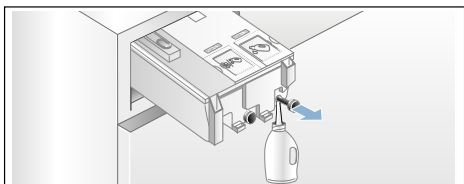

- д) Вставьте на место запорные пробки до упора.

2. Чистка дозатора/юветы для моющих средств:

Для чистки опорожнённых дозаторов ювету для моющих средств можно полностью извлечь из машины.

- a) Освободите дозатор от моющего средства перед тем, как вынуть его.

Указание: Установите ручку юветы на место лишь после окончания мытья.

- b) Откройте ювету.
- c) Нажмите на фиксирующий рычаг и извлеките ювету полностью из машины.

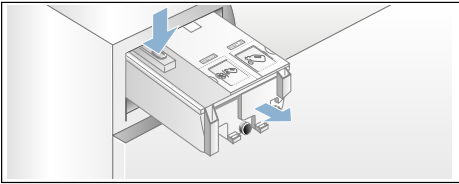

- d) Снимите осторожно крышку юветы.

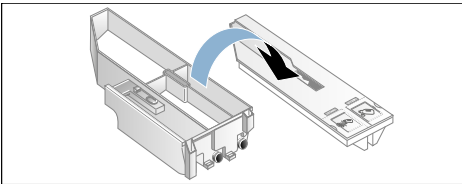

Внимание!

Ювета для моющих средств может получить повреждения!
Ювета для моющих средств содержит электрические компоненты. Контакт с водой может вывести их из строя.

- Не мойте крышку в посудомоечной машине и не погружайте в воду.

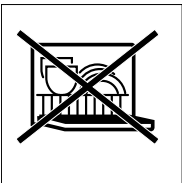

- Необходимо избегать попадания влаги, моющих средств и остатков кондиционера на расположенные сзади штекеры юветы, протрите наружные поверхности при необходимости мягкой, влажной тканью. Вытрите насухо перед тем, как вставить на место.

- e) Ёмкость и крышку протрите мягкой, влажной тканью или промойте с помощью ручного душа. Внутренние поверхности протрите также мягкой, влажной тканью.

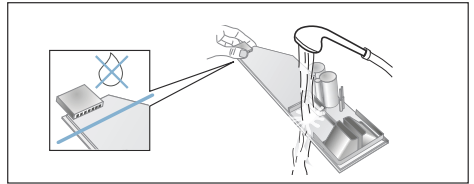

- f) Вытрите насухо контейнер и крышку и соберите их снова.
- g) Ручку юветы вставьте на место сверху так, чтобы она заметно зафиксировалась в креплении.
- h) Очистите корпус юветы для моющих средств изнутри.
- i) Ювету для моющих средств задвиньте полностью.

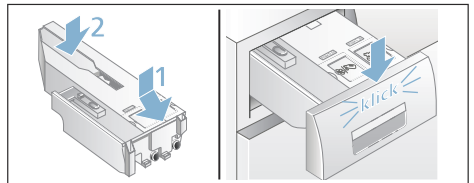

Засор откачивающего насоса, аварийный слив

Предупреждение

Опасность ошпаривания!

Во время стирки раствор моющего средства сильно нагревается. В случае контакта с горячим раствором моющего средства существует опасность ошпаривания.

Подождите, пока раствор моющего средства остынет.

1. Закройте водопроводный кран, чтобы прекратить дальнейшую подачу воды из водопровода и последующий слив через откачивающий насос.
2. Выключите прибор. Выньте вилку из розетки.
3. Откройте и снимите крышку отсека для обслуживания машины.

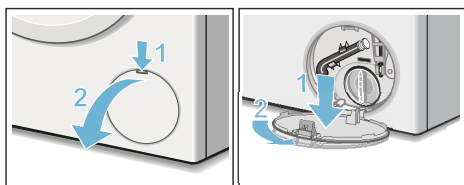

4. Выньте сливной шланг из держателя. Снимите крышку, слейте раствор моющего средства в соответствующую ёмкость. Установите закрывающую крышку на место. Вставьте сливной шланг в держатель.

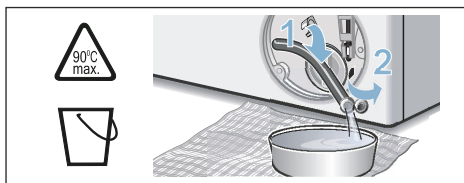

5. Осторожно отверните крышку насоса и выпустите остатки воды. Очистите внутреннюю поверхность, резьбу крышки насоса и корпус насоса (лопастное колесо откачивающего насоса должно свободно вращаться). Установите крышку насоса на место и заверните её. Ручка должна находиться в вертикальном положении.

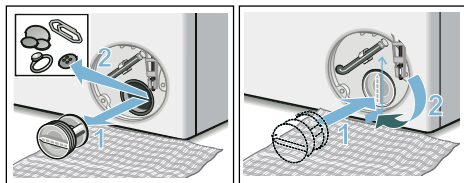

6. Установите крышку отсека для сервисного обслуживания на место.

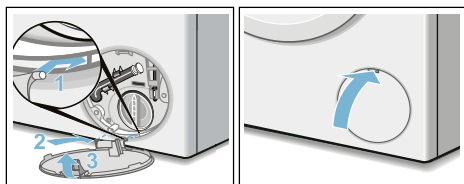

Указание: Чтобы избежать перерасхода моющего средства при следующей стирке: залейте 1 литр воды в ячейку  и запустите программу **Слив**.

Шланг слива воды на месте подсоединения к сифону засорен

1. Выключите стиральную машину. Извлеките штепсельную вилку из розетки.
2. Откройте шланговый хомут. Осторожно выньте сливной шланг и выпустите остатки воды.
3. Прочистите сливной шланг и сифонный патрубок.

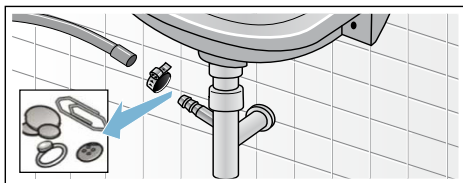

4. Подсоедините сливной шланг и зафиксируйте место соединения шланговым хомутом.

Засорение фильтра в шланге для подачи воды

Для этого сначала необходимо уменьшить давление воды в шланге подачи воды:

1. Закройте водопроводный кран.
2. Выберите любую программу (кроме Полоскание/Отжим/Слив).
3. Нажмите клавишу ►II. Прим. через 40 секунд прервите выполнение программы.
4. Нажмите кнопку ①. Прибор выключен.
5. Извлеките штепсельную вилку из розетки.

Затем прочистите сетчатый фильтр:

1. Отсоедините шланг от водопроводного крана. Очистите фильтр с помощью щёточки.

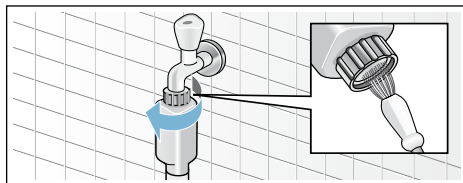

2. Для стандартных моделей и моделей с системой «Aqua-Secure» очистите сетчатый фильтр на задней стенке прибора: Отсоедините шланг от задней стенки прибора. Извлеките фильтр с помощью плоскогубцев и прочистите его.

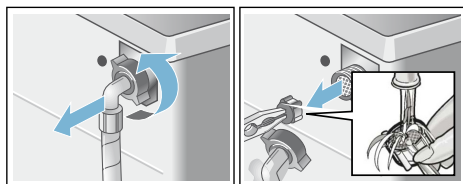

3. Подсоедините шланг и проверьте герметичность.

Что делать в случае неисправности?

Экстренная разблокировка

например, при нарушении подачи электроэнергии

Программа продолжится, как только возобновится подача электроэнергии.

Если всё же необходимо выгрузить бельё, дверцу загрузочного люка можно открыть следующим образом:

Предупреждение

Опасность ошпаривания!

Во время стирки при высокой температуре соприкосновение с горячим раствором моющего средства может привести к ошпариванию. Дайте ему сначала остыть.

Предупреждение

Опасность травмирования!

Касание руками вращающегося барабана может стать причиной травм рук.

Не касайтесь руками вращающегося барабана.

Дождитесь полной остановки барабана.

Внимание!

Ущерб, причинённый водой

Вытекающая вода может причинить ущерб.

Не открывайте дверцу загрузочного люка, если вода видна через стекло.

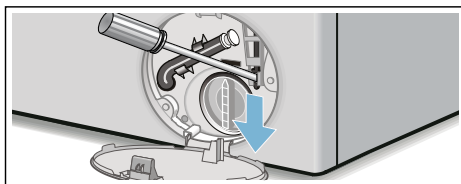

1. Выключите стиральную машину. Извлеките штепсельную вилку из розетки.
2. Слейте остатки раствора моющего средства. → *Страница 38*
3. Потяните вниз устройство экстренной разблокировки с помощью инструмента и затем отпустите. После этого дверца загрузочного люка откроется.





Указания на дисплее

Индикация	Причина/способ устранения
- P - и 	Загрузочный люк разблокирован. Дозагрузка белья возможна.
- P -	<ul style="list-style-type: none"> ■ Слишком высокая температура. Подождите, пока температура снизится. ■ Слишком высокий уровень воды. Дозагрузка белья невозможна. При необходимости немедленно закройте дверцу загрузочного люка. Для продолжения программы нажмите на клавишу ►II.
 мигает	<ul style="list-style-type: none"> ■ Возможно, зажато бельё. Пожалуйста, ещё раз откройте и закройте загрузочный люк, и нажмите клавишу ►II. ■ При необходимости закройте дверцу загрузочного люка или извлеките бельё и снова закройте дверцу люка. ■ При необходимости выключите и снова включите прибор; установите программу и введите индивидуальные установки; запустите программу.
 мигает	Кювета для моющих средств не задвинута полностью. Вставьте правильно вовнутрь кювету.
 светится	<ul style="list-style-type: none"> ■ Полностью откройте водопроводный кран. ■ Согнут/пережат шланг подачи воды, ■ Слишком низкое давление воды. Прочистите сетчатый фильтр. → Страница 39
E:18	<ul style="list-style-type: none"> ■ Засорён откачивающий насос. Прочистите его. → Страница 38 ■ Засорён сливной шланг/канализационная труба. Прочистите сливной шланг на месте подсоединения к сифону. → Страница 39
E:23	Вода в поддоне, прибор не герметичен. Закройте водопроводный кран. Вызовите специалиста сервисной службы! → Страница 44
	Включена блокировка для безопасности детей; деактивируйте её. → Страница 27
 светится	Слишком сильное пенообразование, включены дополнительные циклы полоскания. Снижьте дозировку моющего средства для следующей стирки с аналогичным объёмом загрузки.
Мигает индикаторная лампочка программы Очистка барабана* * в зависимости от модели	<p>Запустите программу Очистка барабана 90 °C или 60 °C для очистки и ухода за барабаном и баком для раствора моющего средства.</p> <p>Указания</p> <ul style="list-style-type: none"> ■ Запустите программу без белья. ■ Используйте универсальное моющее средство в виде порошка или моющее средство с отбеливателем. Для предотвращения пенообразования используйте только половину рекомендованного количества моющего средства. Не используйте средство для стирки шерсти или деликатного белья. ■ Включение/выключение указательного сигнала → Страница 34
Другая индикация	Выключите прибор, подождите 5 секунд и затем включите его снова. Если индикация появится снова, вызовите специалиста сервисной службы. → Страница 44

Что делать в случае неисправности?

Неисправности	Причина/способ устранения
Вытекает вода.	<ul style="list-style-type: none"> ■ Правильно закрепите/замените сливной шланг. ■ Туго затяните винтовое крепление шланга подачи воды.
Вода не поступает. Моющее средство не смывается.	<ul style="list-style-type: none"> ■ Не нажата клавиша ► ? ■ Не открыт водопроводный кран? ■ Возможно, засорился сетчатый фильтр? Прочистите фильтр → <i>Страница 39</i>. ■ Согнут или пережат шланг подачи воды?
Дозатор пуст и индикация уровня заполнения не мигает.	<ul style="list-style-type: none"> ■ Загрязнены крышка или штекер кюветы? Очистите кювету для моющих средств. → <i>Страница 36</i> ■ Неправильно вставлена кювета для моющих средств? → <i>Страница 30</i>
В дозатор ошибочно заправлено не то моющее средство или не тот кондиционер.	<p>Дозаторы:</p> <ol style="list-style-type: none"> 1. Опорожните и очистите дозаторы. → <i>Страница 36</i> 2. Заполните заново. → <i>Страница 30</i>
Моющее средство/кондиционер в дозаторе в загустевшем виде.	Промойте дозатор и заполните заново.
Не открывается загрузочный люк.	<ul style="list-style-type: none"> ■ Активирована функция безопасности. Программа прервана? → <i>Страница 28</i> ■  Выбрано («Без отжима» = без окончательного отжима)? → <i>Страница 28</i> ■ Можно открыть только путём экстренной разблокировки? → <i>Страница 40</i>
Программа не запускается.	<ul style="list-style-type: none"> ■ Клавиша ► или время Окончание через нажата? ■ Закрыт ли загрузочный люк? ■  Включена блокировка для безопасности детей? Деактивируйте её. ■  мигает. Кювета для моющих средств не задвинута полностью. Вставьте правильно вовнутрь кювету.
Кратковременные резкие толчки/проворачивание барабана после запуска программы.	Это не является неисправностью – при запуске программы стирки возможно возникновение кратковременных резких толчков барабана, обусловленное внутренней проверкой двигателя.
Не сливается раствор моющего средства.	<ul style="list-style-type: none"> ■  Выбрано («Без отжима» = без окончательного отжима)? → <i>Страница 28</i> ■ Прочистите откачивающий насос. → <i>Страница 38</i> ■ Прочистите канализационную трубу и/или сливной шланг.
В барабане не видно воды.	Это не является неисправностью – вода ниже видимого уровня.

Неисправности	Причина/способ устранения
<p>Результат отжима неудовлетворительный. Бельё мокрое/слишком влажное.</p>	<ul style="list-style-type: none"> ■ Это не является неисправностью – система контроля дисбаланса прервала отжим вследствие неравномерного распределения белья в машине. Равномерно распределите в барабане мелкие и крупные текстильные изделия. ■ Выбран режим Защита от сминания (в зависимости от модели)? → <i>Страница 24</i> ■ Выбрана слишком низкая скорость отжима?
<p>Многokrатное начало отжима.</p>	<p>Это не является неисправностью – система контроля дисбаланса пытается устранить неравномерное распределение белья в машине.</p>
<p>Программа длится дольше, чем обычно.</p>	<ul style="list-style-type: none"> ■ Это не является неисправностью – система контроля дисбаланса пытается устранить неравномерное распределение белья в машине, заново распределяя бельё в машине. ■ Это не является неисправностью – включена система контроля пенообразования – включаются дополнительные циклы полоскания.
<p>Продолжительность программы изменяется во время цикла стирки.</p>	<p>Это не является неисправностью – выполнение программы приводится в соответствие с процессом стирки. Это может привести к изменению индикации продолжительности программы на дисплее.</p>
<p>Остатки воды в ячейке  для средства для ухода за бельём.</p>	<ul style="list-style-type: none"> ■ Это не является неисправностью – не влияет на эффективность средства для ухода за бельём.
<p>Запах в стиральной машине.</p>	<p>Запустите программу Очистка барабана или Хлопок 90 °C без белья. Используйте универсальное моющее средство в виде порошка или моющее средство с отбеливателем. Указание: . Для предотвращения пенообразования используйте только половину рекомендованного количества моющего средства. Не используйте средство для стирки шерсти или деликатного белья.</p>
<p>На дисплее появится символ . Из кюветы для моющих средств выступает пена.</p>	<p>Превышен объём моющего средства? Разведите одну столовую ложку кондиционера в 1/2 л воды и залейте в ячейку  (не подходит для функциональной одежды для активного отдыха и спорта и пуховых изделий!). Уменьшите дозировку моющего средства для следующей стирки.</p>
<p>Неоднократное появление сильного пенообразования.</p>	<ul style="list-style-type: none"> ■ Проверьте установку для базисного дозируемого количества и интенсивность дозировки. ■ При необходимости используйте другое моющее средство.
<p>Моющее средство/кондиционер капает с манжеты и собирается на стекле или в складке манжеты.</p>	<p>Слишком большой объём моющего средства/кондиционера в дозаторах. Учитывайте отметку max в дозаторах.</p>
<p>Сильные шумы, вибрации и «перемещение» машины во время отжима.</p>	<ul style="list-style-type: none"> ■ Ровно ли установлен прибор? Выровняйте прибор. → <i>Страница 51</i> ■ Зафиксированы ли ножки прибора? Зафиксируйте ножки прибора. → <i>Страница 51</i> ■ Сняты ли транспортировочные крепления? Снимите транспортировочные крепления. → <i>Страница 48</i>

Неисправности	Причина/способ устранения
Дисплей/лампочки индикации не функционируют во время работы машины.	<ul style="list-style-type: none"> ■ Перебой в подаче электроэнергии? ■ Сработал предохранитель? Включите/замените предохранитель. ■ В случае повторного возникновения неисправности вызовите специалиста сервисной службы.
Следы моющего средства на белье.	<ul style="list-style-type: none"> ■ Иногда в состав безфосфатных моющих средств входят нерастворимые в воде вещества. ■ Выберите Полоскание или почистите белье после стирки щёткой.
Во время паузы дисплей показывает - P - .	<ul style="list-style-type: none"> ■ Слишком высокий уровень воды. Дозагрузка белья невозможна. При необходимости немедленно закройте загрузочный люк. ■ Для продолжения программы нажмите на клавишу ►II.
Во время паузы дисплей показывает - P - и ©.	Загрузочный люк разблокирован. Дозагрузка белья возможна.
Если вы не сможете самостоятельно устранить неисправность (после выключения/включения) или в случае необходимости ремонта:	
<ul style="list-style-type: none"> ■ Выключите прибор и извлеките вилку из розетки. ■ Закройте водопроводный кран и вызовите специалиста сервисной службы. 	



Сервисная служба

Если не удастся самостоятельно устранить неисправность, обратитесь в нашу сервисную службу. → На последней странице

Мы всегда найдем соответствующее решение, чтобы избежать ненужного вызова технического специалиста.

При вызове специалиста сервисной службы обязательно укажите номер изделия (E-Nr.) и заводской номер (FD) вашего прибора.

E-Nr. _____ FD _____

Номер E Номер модели
 Номер Заводской номер
 FD

Эти данные можно найти, *в зависимости от модели:

внутри загрузочного люка*/в открытой крышке цоколя для обслуживания машины* и на задней стороне прибора.

Положитесь на компетентность изготовителя.

В этом случае можно быть уверенным, что ремонт будет произведен грамотными специалистами с использованием фирменных запасных частей. Это гарантирует квалифицированно выполненный ремонт специалистами по эксплуатации, обслуживанию, ремонту и установке оборудования с использованием оригинальных запчастей.



Параметры расхода

Расход воды и электроэнергии, продолжительность программы и остаточная влажность для основных программ стирки

(приблизительные данные)

Программа	Загрузка	Расход энергии**	Расход воды**	Продолжительность программы**
Хлопок 20 °С	9 кг	0,25 кВтч	90 л	2 ¾ ч
Хлопок 40 °С	9 кг	1,10 кВтч	90 л	3 ч
Хлопок 60 °С	9 кг	1,06 кВтч	90 л	2 ¾ ч
Хлопок 60 °С + ecoPerfect ⓘ*	9 кг	1,19 кВтч	62 л	4 ¾ ч
Хлопок 90 °С	9 кг	2,14 кВтч	100 л	2 ¾ ч
Синтетика 40 °С	4 кг	0,70 кВтч	61 л	2 ч
Смешанное бельё 40 °С	4 кг	0,60 кВтч	45 л	1 ¼ ч
Тонкое бельё / Шёлк 30 °С	2 кг	0,19 кВтч	37 л	¾ ч
Шерсть 30 °С	2 кг	0,19 кВтч	40 л	¾ ч

Программа	Приблизительные данные об остаточной влажности***			
	WM16... макс. 1600 об/мин	WM14... макс. 1400 об/мин	WM12... макс. 1200 об/мин	WM10... макс.1000 об/мин
Хлопок	44 %	48 %	53 %	62 %
Синтетика	40 %	40 %	40 %	40 %
Тонкое бельё / Шёлк	30 %	30 %	30 %	30 %
Шерсть	45 %	45 %	45 %	45 %

* Настройка программы для проверки и нанесения маркировки об уровне потребления электроэнергии согласно европейской директиве 60456:2005 при использовании холодной воды (15 °С).

** Данные могут отличаться от приведённых значений в зависимости от давления воды, её жёсткости и исходной температуры, а также температуры помещения, вида, количества и степени загрязнения белья, используемого моющего средства, колебаний напряжения в электросети и выбранных дополнительных функций.

*** Показатели остаточной влажности на основе данных о зависящем от программы ограничении скорости отжима при стирке и максимальном объёме загрузки.

Технические характеристики

Размеры:

850 x 600 x 590 мм

(высота x ширина x глубина)

Вес:

70–85 кг (в зависимости от модели)

Подключение к электросети:

Сетевое напряжение 220 – 240 В, 50 Гц

Номинальный ток 10 А

Номинальная мощность 1900–2300 Вт

Давление воды:

100–1000 кПа (1–10 бар)

Потребляемая мощность в выключенном состоянии:

0,12 W

Потребляемая мощность во включенном состоянии:

0,43 W

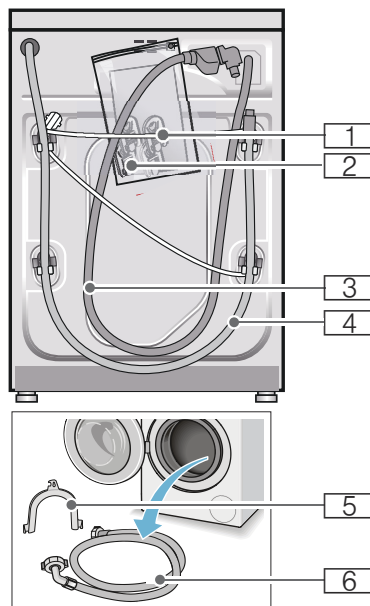

1 Сетевой кабель

2 Пакет:

- Инструкция по эксплуатации и установке
- Перечень центров сервисного обслуживания*
- Гарантия*
- Заглушки для отверстий под транспортировочные крепления
- Адаптер с уплотнительным кольцом с 21 мм = 1/2" на 26,4 мм = 3/4" *

3 Шланг подачи воды в модели с системой «Аква-стоп».

4 Сливной шланг

5 Изогнутый держатель для фиксации сливного шланга*

6 Шланг подачи воды в стандартных моделях и моделях с системой «Аqua-Secure»

* в зависимости от модели

Установка и подключение

Комплект поставки

Указание: Проверьте стиральную машину на предмет отсутствия повреждений при транспортировке. Никогда не эксплуатируйте повреждённую стиральную машину. Обращайтесь с рекламациями в магазин, где вы приобрели прибор, или в нашу сервисную службу.
→ Страница 44

Кроме этого, для подсоединения сливного шланга к сифону требуется шланговый хомут \varnothing 24-40 мм (можно приобрести в специализированном магазине).

Используемые инструменты

- Уровень для выравнивания
- Гаечный ключ с раствором:
 - SW13 для снятия транспортировочных креплений и SW17 для регулировки ножек прибора

Указания по технике безопасности



Предупреждение

Опасность травмирования!

- Стиральная машина очень тяжелая. При поднятии/транспортировке стиральной машины соблюдайте осторожность.
- При поднятии стиральной машины за выступающие детали (например люк) они могут сломаться и стать причиной травм. Не поднимайте стиральную машину за выступающие детали.
- В результате ненадлежащей прокладки шлангов и сетевых проводов существует опасность спотыкания и травмирования. Шланги и провода необходимо расположить так, чтобы исключить вероятность спотыкания.

Внимание!

Повреждение прибора

Замерзшие шланги могут порваться/лопнуть.

Не устанавливайте стиральную машину на открытом воздухе или в местах, где существует угроза заморозания.

Внимание!

Ущерб, причиненный водой

Места подсоединений шланга подачи воды и шланга слива воды находятся под высоким давлением. Чтобы избежать протечек или ущерба, причиненного водой, обязательно соблюдайте указания в данном разделе.

Указания

- В дополнение к приведенным в нем указаниям могут действовать особые предписания соответствующего предприятия по водо- и электроснабжению.
- При наличии сомнений поручите подключение специалисту.

Место установки

Указание: Устойчивость имеет большое значение, иначе стиральная машина будет "гулять" во время работы!

- Поверхность в месте установки должно быть твердой и ровной.
- Мягкие полы или половые покрытия не пригодны для установки.

Установка на цоколе или на деревянной опоре

Внимание!

Повреждение прибора

Стиральная машина может передвигаться во время отжима и упасть с цоколя. Обязательно зафиксируйте опоры машины с помощью кронштейнов. Номер для заказа: WMZ 2200, WX 9756, CZ 110600, Z 7080X0

Указание: При деревянных балочных перекрытиях установите стиральную машину:

- по возможности в углу,
- на водостойкой деревянной плите (мин. 30 мм толщиной), прочно привернутой к полу.

Установка на платформе с выдвигаемым ящиком

Номер заказа платформы: WMZ 20490, WZ 20490, WZ 20510, WZ 20520

Встраивание прибора под столешницу или в шкаф в кухонном гарнитуре

Предупреждение

Опасность для жизни!

В случае прикосновения к элементам, находящимся под напряжением, существует опасность удара электрическим током. Никогда не снимайте верхнюю крышку прибора.

Указания

- Требуется ниша шириной 60 см.
- Устанавливайте стиральную машину только под сплошной столешницей, прочно соединенной с соседней мебелью.

Снятие транспортировочных креплений

Внимание!

Повреждение прибора

- Безопасность стиральной машины во время транспортировки обеспечивают транспортировочные крепления. Если транспортировочные крепления не будут сняты, то во время эксплуатации машины они могут повредить барабан. Перед первым использованием обязательно полностью снимите все 4 транспортировочных крепления. Храните крепления в надежном месте.
- Во избежание повреждений при следующей транспортировке прибора транспортировочные крепления необходимо перед транспортировкой обязательно вставить на место.

Указание: Храните винты и втулки в надёжном месте.

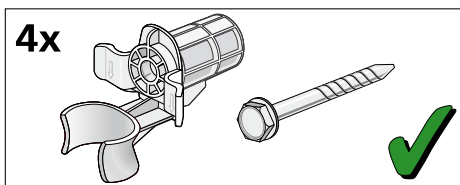

1. Извлеките шланги из креплений.

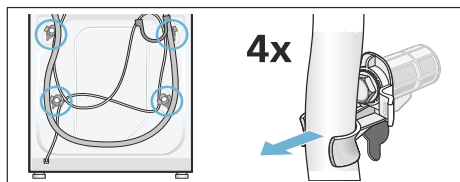

2. Выверните и снимите все 4 винта транспортировочных креплений. Снимите втулки. При этом извлеките сетевую кабель из держателей.

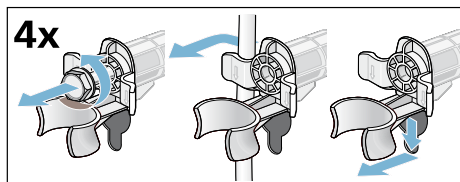

3. Вставьте заглушки. Зафиксируйте заглушки нажатием на стопорные крючки.

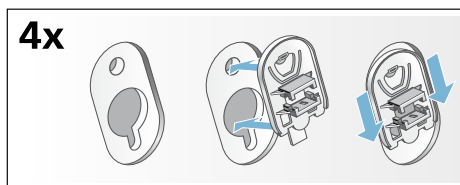

Длина шлангов и кабеля

■ Левостороннее подключение

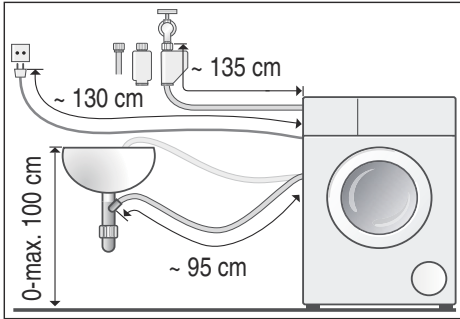

■ Правостороннее подключение

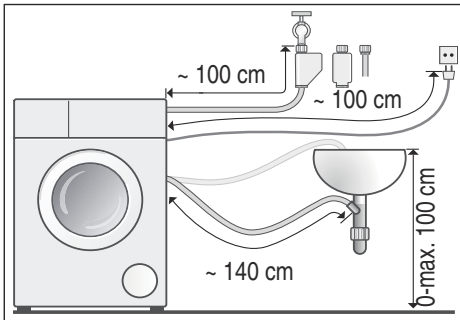

Рекомендация: В продаже в специализированных магазинах/сервисной службе вы можете приобрести:

- удлинитель шланга системы защиты от протечек воды «Аква-стоп» или шланга подачи холодной воды (ок. 2,50 м); № для заказа WM Z2380, WZ 10130, CZ 11350, Z 7070X0
- более длинный шланг подачи воды (прим. 2,20 м) для стандартных моделей; № для сервисной службы: 00353925

Подача воды

⚠ Предупреждение **Опасно для жизни!**

В случае прикосновения к элементам, находящимся под напряжением, существует опасность удара электрическим током.
Не погружайте предохранительный клапан «Аква-стоп» в воду (оснащён электрическими компонентами).

Указания

- Подключайте стиральную машину только к бытовой сети холодного водоснабжения.
- Не подключайте стиральную машину к смесителю безнапорного прибора для нагрева воды.
- Используйте только шланг подачи воды, который входит в комплект поставки или приобретенный в авторизованном специализированном магазине, не используйте шланг подачи воды, бывший в эксплуатации!
- Не перегибайте и не передавливайте шланг подачи воды.
- Не следует изменять шланг подачи воды (укорачивать, отрезать). Он теряет прочность.
- Затягивайте резьбовые соединения только вручную. В результате слишком сильного затягивания резьбовых соединений с помощью инструмента (плоскогубцев) резьба может быть сорвана.
- При подключении к водопроводному крану 21 мм = 1/2" сначала оденьте адаптер* с уплотнительным кольцом с 21 мм = 1/2" на 26,4 мм = 3/4".
* поставляется в зависимости от модели

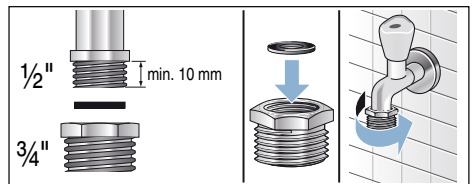

Оптимальное давление воды в водопроводной сети

не менее 100 кПа (1 бар)

не более 1000 кПа (10 бар)

Из открытого водопроводного крана вытекает минимум 8 л/мин.

При более высоком давлении воды следует установить редукционный клапан.

Подключение

Подсоедините шланг подачи воды к водопроводному крану ($\frac{3}{4}$ " = 26,4 мм) и к прибору (не требуется для моделей с системой «Аква-стоп» (жёстко установлен)):

- Модель: **стандартная**

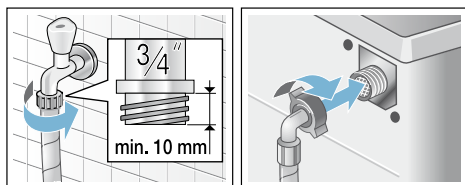

- Модель: **с системой «Aqua-Secure»**

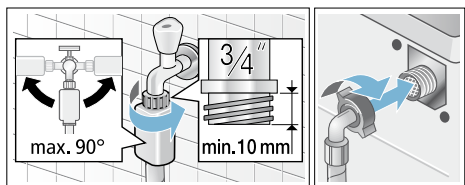

- Модель: **с системой «Аква-стоп»**

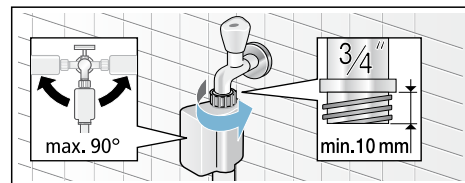

Указание: Осторожно откройте водопроводный кран и проверьте герметичность в местах соединений. Резьбовое соединение находится под давлением водопроводной воды.

Слив воды

⚠ Предупреждение

Опасность ошпаривания!

При стирке при высокой температуре соприкосновение с горячим раствором моющего средства, например, во время откачивания горячего раствора моющего средства в раковину, может привести к ошпариванию.

Не опускайте руки в горячий раствор моющего средства.

Внимание!

Ущерб, причиненный водой

Вытекающая вода может причинить ущерб, если навешенный сливной шланг выскользнет из раковины под воздействием высокого давления во время слива воды.

Закрепите сливной шланг таким образом, чтобы он не выскользнул.

Внимание!

Повреждения прибора/текстильных изделий

Если конец сливного шланга опущен в откачиваемую воду, то вода может закачиваться обратно в прибор, что может стать причиной повреждения стиральной машины/текстильных изделий.

Обратите внимание на следующее:

- Пробка не должна закрывать сливное отверстие в раковине.
- Конец сливного шланга не должен быть погружен в откачиваемую воду.
- Вода должна уходить достаточно быстро.

Указание: Не перегибайте и не растягивайте сливной шланг.

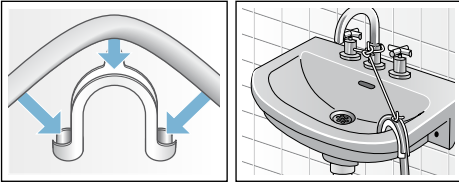
Подключение**■ Слив в раковину****■ Слив в сифон**

Место соединения необходимо закрепить хомутом для шланга, Ø 24–40 мм (можно приобрести в специализированных магазинах).

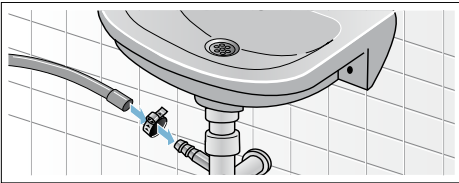
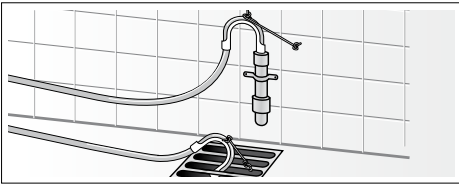
**■ Слив в пластмассовую трубу с резиновой втулкой или в водосток****Выравнивание**

Выровняйте прибор по уровню.

Сильные шумы, вибрация и «перемещение» машины по полу могут появиться в результате ненадлежащего выравнивания!

1. Отверните контргайки по часовой стрелке с помощью гаечного ключа SW17.
2. Проверьте положение стиральной машины с помощью ватерпаса, при необходимости откорректируйте. Измените высоту путём регулировки ножек прибора. Все четыре ножки прибора должны прочно стоять на полу.
3. Затяните контргайки на всех четырёх ножках ключом SW17 таким образом, чтобы они плотно прилегали к корпусу машины. При этом придерживайте ножку и не переставляйте её по высоте.

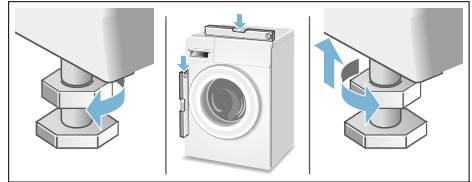

Электрическое подключение

Предупреждение Опасно для жизни!

В случае прикосновения к элементам, находящимся под напряжением, существует опасность удара электрическим током.

- Никогда не прикасайтесь к штепсельной вилке мокрыми руками.
- Отсоединяя кабель от сети, держите его только за штепсельную вилку, никогда не тяните за провод, в противном случае он может получить повреждения.
- Ни в коем случае не извлекайте штепсельную вилку из розетки во время эксплуатации.

Соблюдайте следующие указания и убедитесь в том, что:

Указания

- сетевое напряжение совпадает с величиной напряжения, которая указана на стиральной машине (табличка с техническими характеристиками).
На табличке с техническими характеристиками приведено значение подводимого напряжения, а также требуемая защита предохранителями.
- Подключение стиральной машины осуществляется только к сети переменного тока через розетку с заземляющим контактом, установленную в соответствии с предписаниями.
- Штепсельная вилка и розетка соответствуют друг другу.
- Провода имеют достаточное поперечное сечение.
- Система заземления установлена в соответствии с предписаниями.
- Замена сетевого кабеля (если это необходимо) производится только квалифицированным электриком. Сетевой кабель для замены можно приобрести в сервисной службе.

- Не используются многоконтактные штепсели, многогнездные штекерные соединения и удлинительные кабели.
- В случае применения устройства защитного отключения используется только тип с таким обозначением: .
Только это обозначение гарантирует соблюдение действующих в настоящее время предписаний.
- Штепсельная вилка всегда доступна.
- Сетевой кабель не согнут, не зажат, не заменён и не изменён.
- Сетевой кабель не соприкасается с какими-либо источниками тепла.



Перед первой стиркой

Перед выпуском с завода стиральная машина прошла тщательную проверку. Чтобы устранить остатки воды, оставшиеся после проверки, следует выполнить первую стирку **без** белья.



Указания

- Стиральная машина **должна быть надлежащим образом установлена и подключена**. Далее → Страница 46
- Никогда не эксплуатируйте поврежденную стиральную машину. Проинформируйте вашу сервисную службу.

Подготовительные работы:

1. Проверьте стиральную машину.
2. Заполните дозаторы  и .
→ Страница 30
3. Снимите защитную плёнку с панели управления.
4. Вставьте вилку сетевого шнура в розетку.
5. Откройте водопроводный кран.

Запустите программу без белья:

1. Включите прибор.
2. Закройте загрузочный люк (не загружайте бельё!).
3. Установите программу **Очистка барабана 90 °С**.
4. Откройте кювету для моющих средств.
5. Залейте прим. 1 литр воды в ячейку .
6. Залейте универсальное моющее средство в ячейку .

Указание: Для предотвращения пенообразования используйте только половину рекомендованного количества моющего средства. Не используйте средство для стирки шерсти или деликатного белья.

7. Закройте кювету для моющих средств.
8. Нажмите клавишу ►II.
9. По окончании программы выключите прибор.

Ваша стиральная машина готова к работе.

Транспортировка

например, при переезде

Внимание!

Вытекание прибора вследствие вытекания моющего средства/ кондиционера из дозаторов

Вытекание моющего средства/ кондиционера может отрицательно повлиять на работоспособность прибора, например, привести к неисправности электроники. Перед транспортировкой прибора опорожните дозатор.

Подготовительные работы:

1. Закройте водопроводный кран.
2. Уменьшите давление воды в шланге подачи воды: → *Страница 39*; Очистка и техническое обслуживание – Засорение сетчатого фильтра в шланге подачи воды
3. Отсоедините стиральную машину от электросети.
4. Слейте остатки моющего раствора: → *Страница 38*; Очистка и техническое обслуживание – Засорён откачивающий насос, аварийный слив
5. Отсоедините шланги.
6. Освободите дозатор от моющего средства. → *Страница 36*

Монтаж транспортировочных креплений:

1. Снимите заглушки и уберите их в надёжное место. Воспользуйтесь при необходимости отвёрткой.

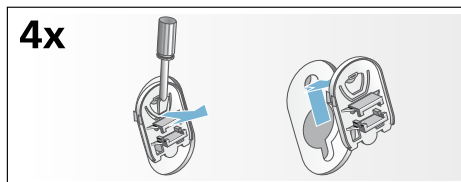

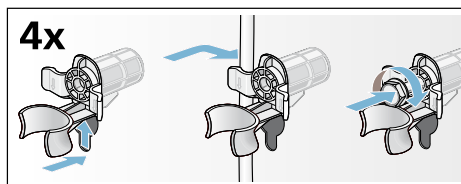

2. Вставьте все 4 втулки. Зафиксируйте сетевую кабель в держателях. Вставьте винты и затяните их.



Перед повторным вводом в эксплуатацию:

Указания

- **обязательно** снять транспортировочные крепления!
- Чтобы избежать перерасхода моющего средства при следующей стирке: залейте прим. 1 литр воды в ячейку   и запустите программу **Слив**.



Гарантия на систему «Аква-стоп»

Только для приборов с системой «Аква-стоп»

Дополнительно к гарантийным обязательствам продавца в соответствии с договором купли-продажи и в дополнение к нашей гарантии на бытовой прибор мы гарантируем возмещение ущерба в следующих случаях:

1. Мы возмещаем частному пользователю ущерб, причиненный водой, возникший из-за неисправности нашей системы «Аква-стоп».
2. Эта гарантия действительна в течение всего срока эксплуатации прибора.
3. Гарантийные обязательства выполняются при условии квалифицированной установки и подключения прибора с системой «Аква-стоп» в соответствии с нашей инструкцией, включая также квалифицированно выполненное подсоединение удлинителя системы «Аква-стоп» (оригинальная запчасть).
Наша гарантия не распространяется на неисправные подводящие трубопроводы или арматуры до места подключения системы «Аква-стоп» к водопроводному крану.
4. Бытовые приборы с системой «Аква-стоп» принципиально не нуждаются во время работы в присмотре, а после работы не требуется закрывать водопроводный кран. Только в случае Вашего продолжительного отсутствия дома, например, отпуска в течение нескольких недель, водопроводный кран следует закрыть.

Контактные данные для всех стран Вы найдете в прилагаемом списке сервисных служб.

BSH Hausgeräte GmbH
Carl-Wery-Straße 34
81739 München
GERMANY
siemens-home.com



9001039140 (9412)